

2-fach Laufschiene

Schnitt durch Schiebeflügel

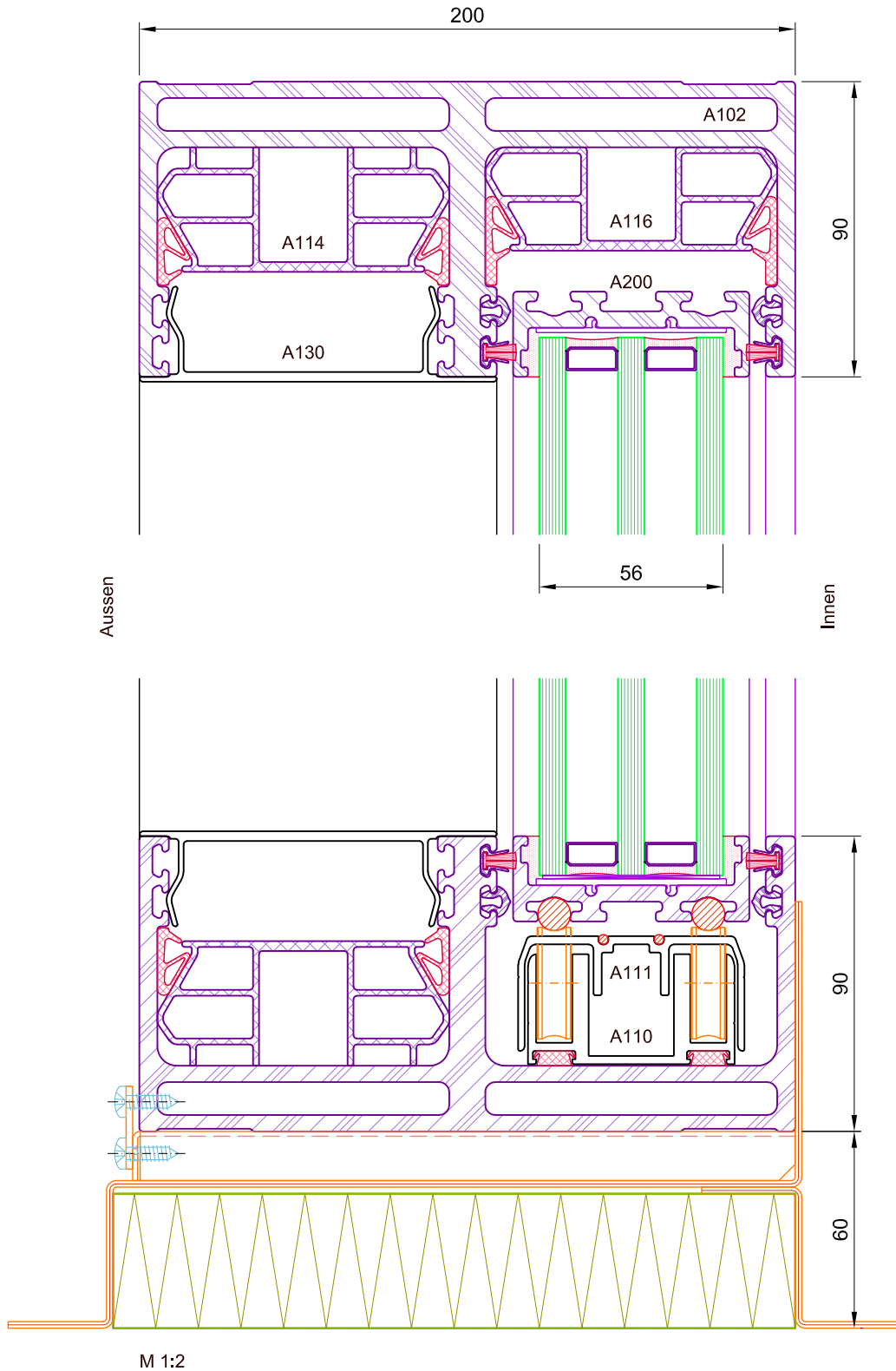

Das Urheberrecht dieser Zeichnung verbleibt, jeder Zeit bei SOREG AG. Änderungen vorbehalten

05.2020

2-fach Laufschiene

Schnitt durch Festelement

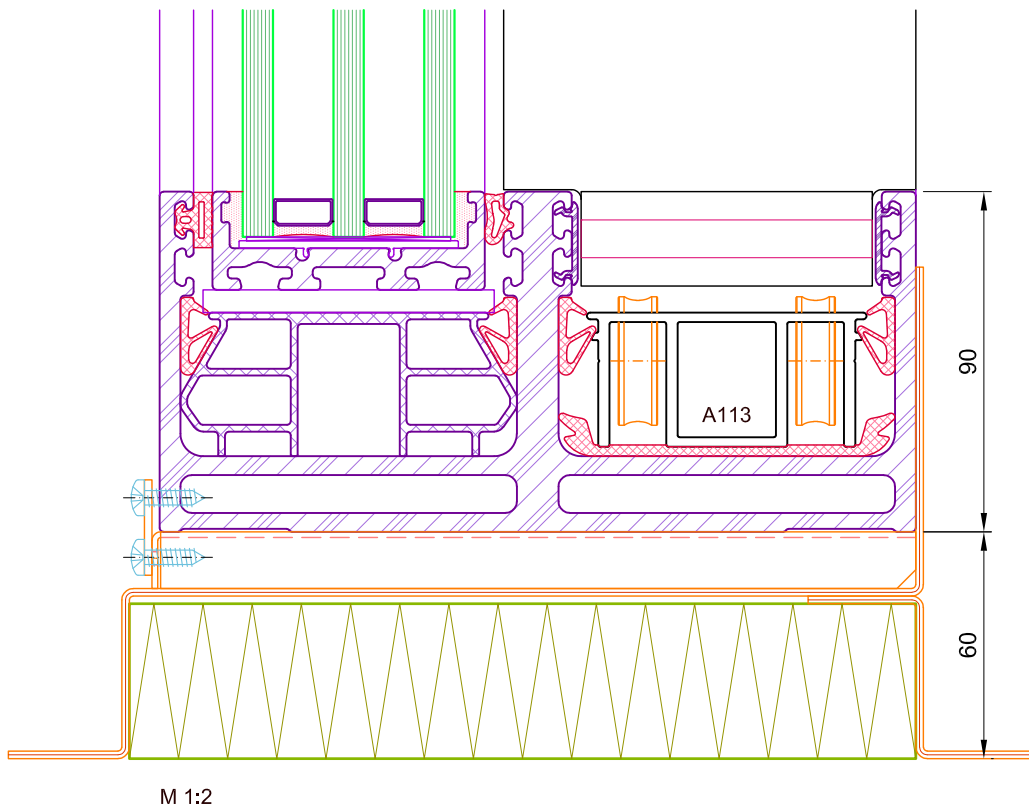
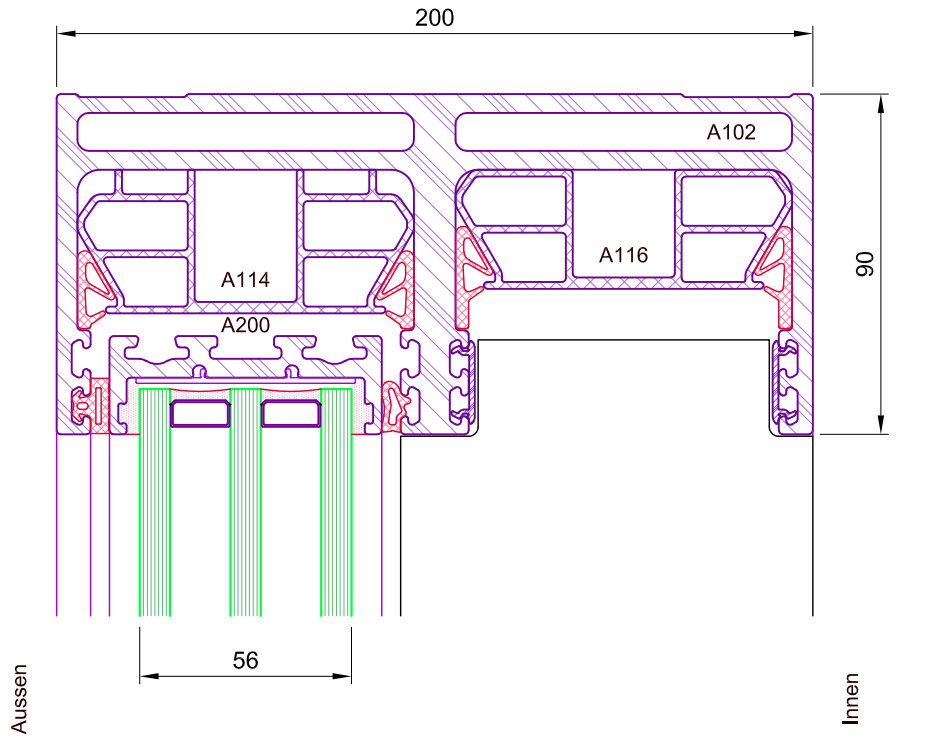

05.2020 Das Urheberrecht dieser Zeichnung verbleibt, jeder Zeit bei SOREG AG. Änderungen vorbehalten

2-fach Laufschiene

Schnitt durch Festelement

Wasserrinne breit

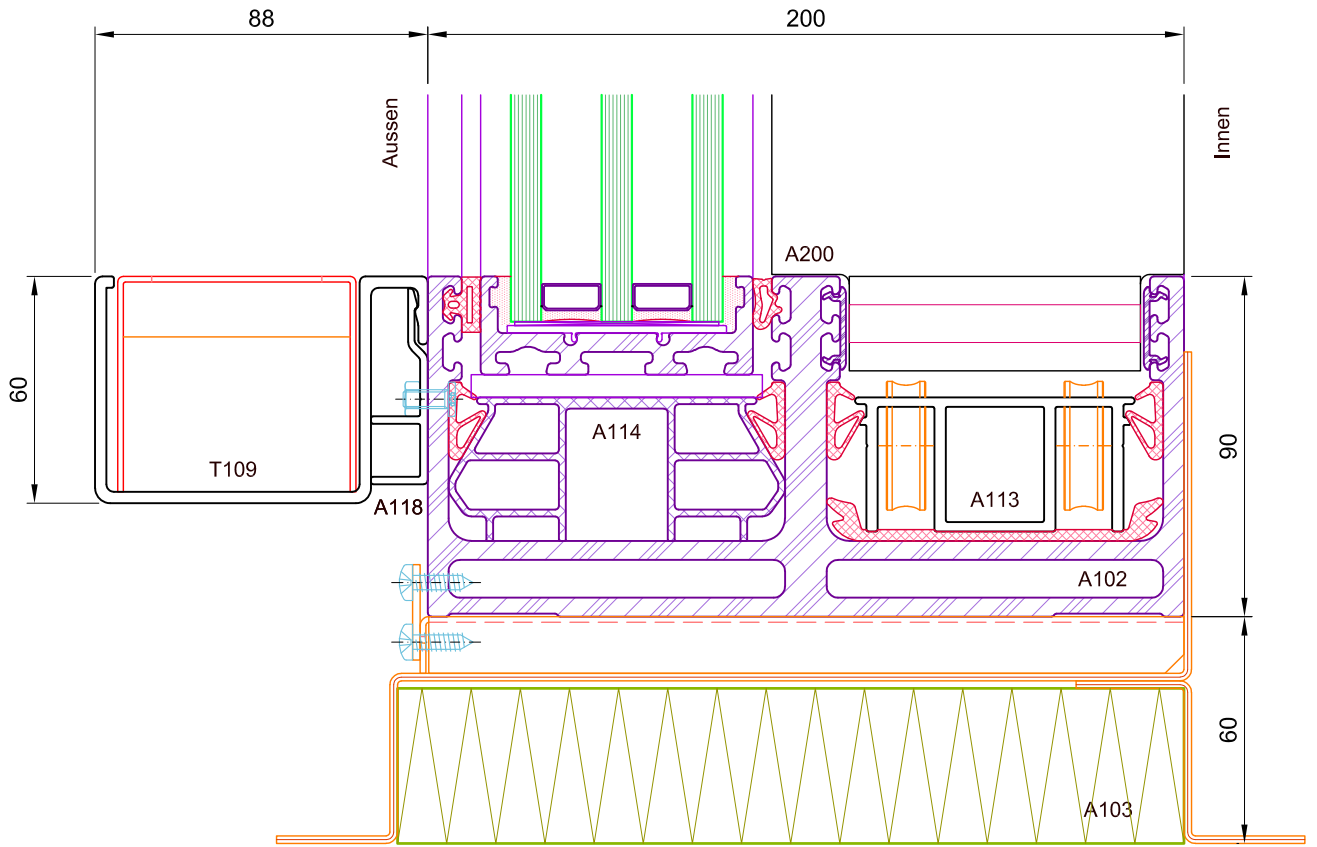

M 1:2

Wasserrinne schmal

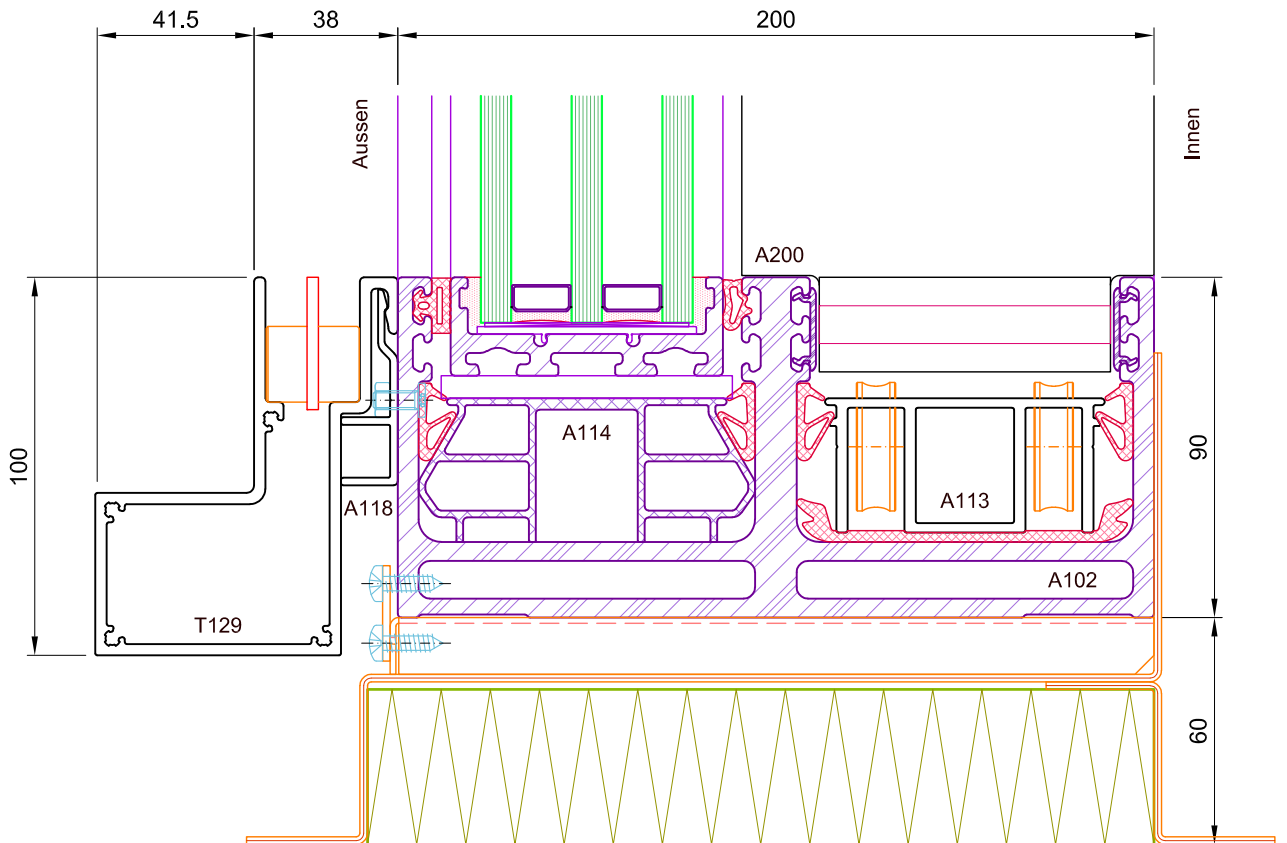

Das Urheberrecht dieser Zeichnung verbleibt, jeder Zeit bei SOREG AG. Änderungen vorbehalten

05.2020

2-fach Laufschiene

Festelement an Blendrahmen

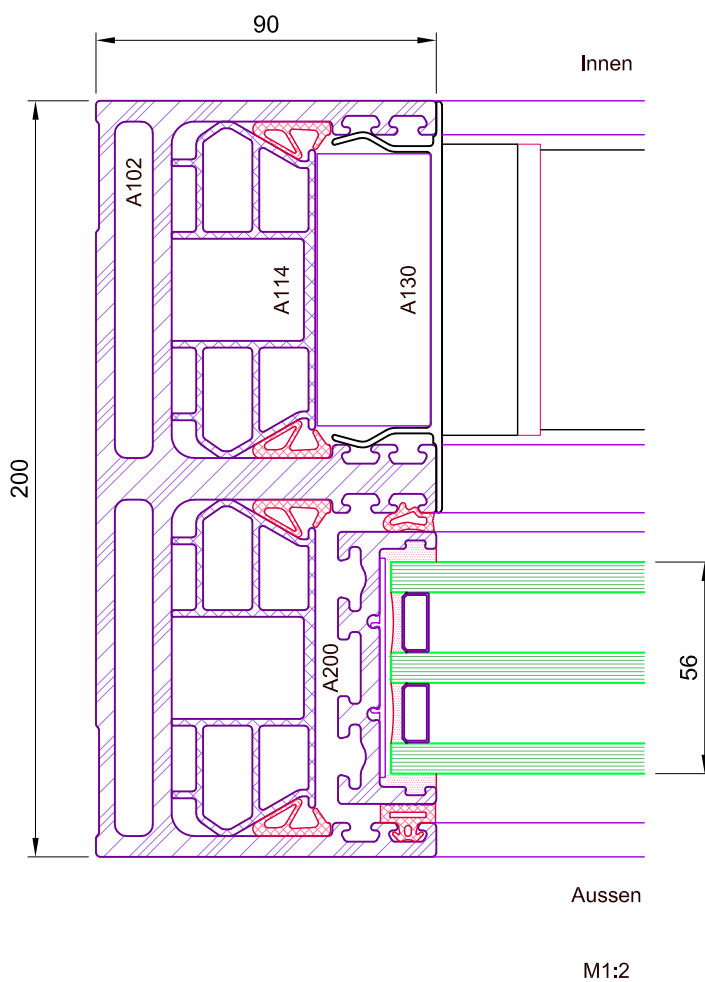

05.2020 Das Urheberrecht dieser Zeichnung verbleibt, jeder Zeit bei SOREG AG. Änderungen vorbehalten

2-fach Laufschiene

Mittelprofil U-förmig
Grösse S 46mm

Mittelprofil U-förmig verstärkt
Grösse L 46mm

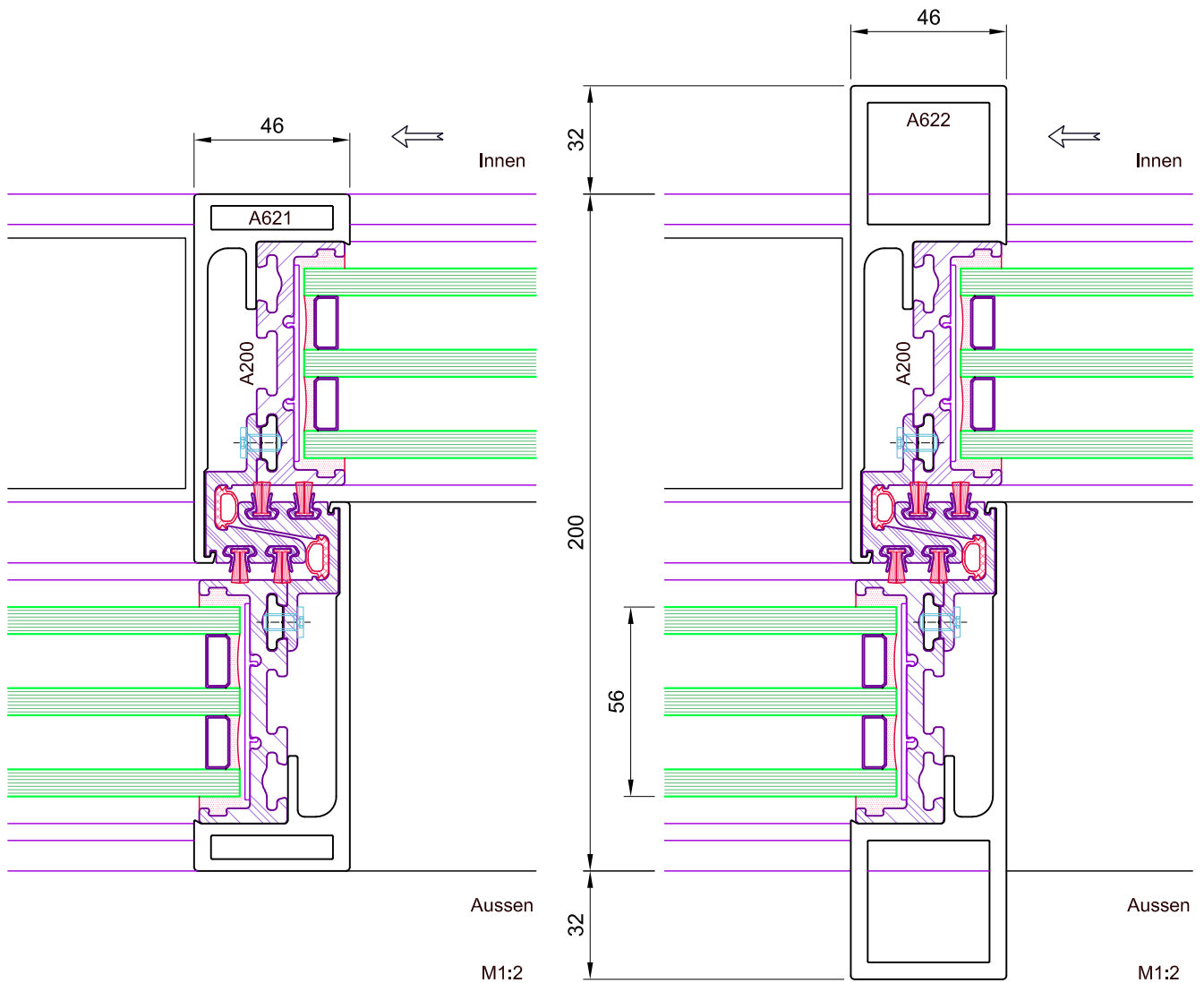

Das Urheberrecht dieser Zeichnung verbleibt, jeder Zeit bei SOREG AG. Änderungen vorbehalten

05.2020

2-fach Laufschiene

Mittelprofil Z-förmig verstärkt
Grösse L 46mm

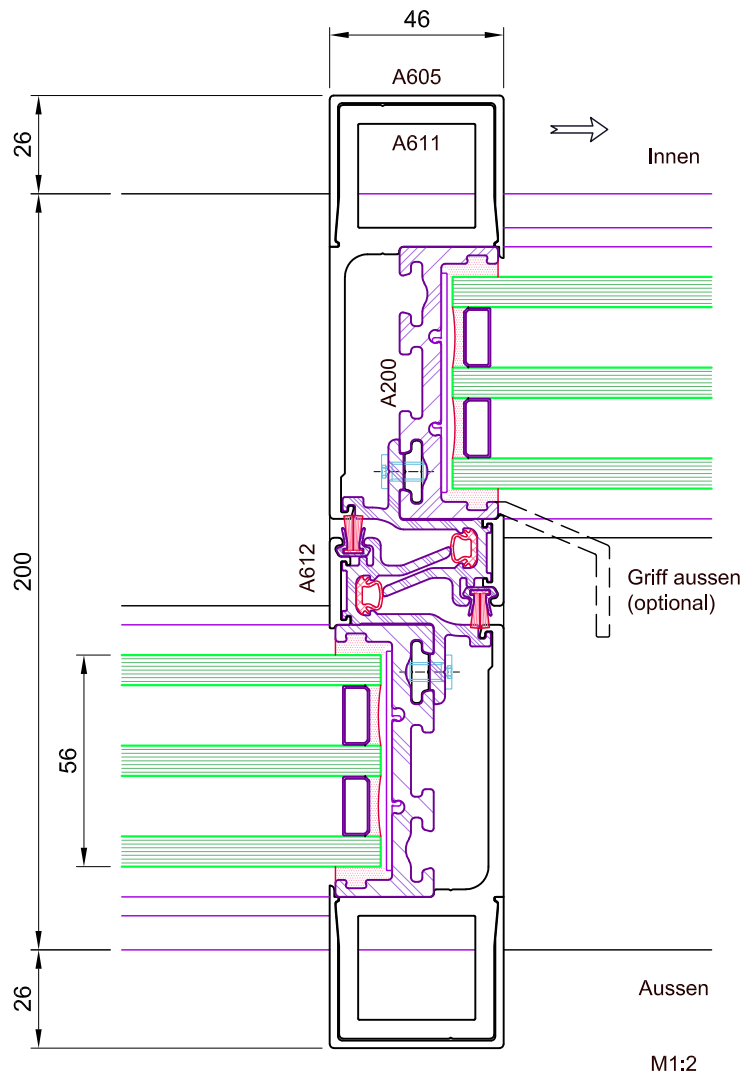

Das Urheberrecht dieser Zeichnung verbleibt, jeder Zeit bei SOREG AG. Änderungen vorbehalten

05.2020

2-fach Laufschiene

Mittelprofil U-förmig
Grösse S 30mm

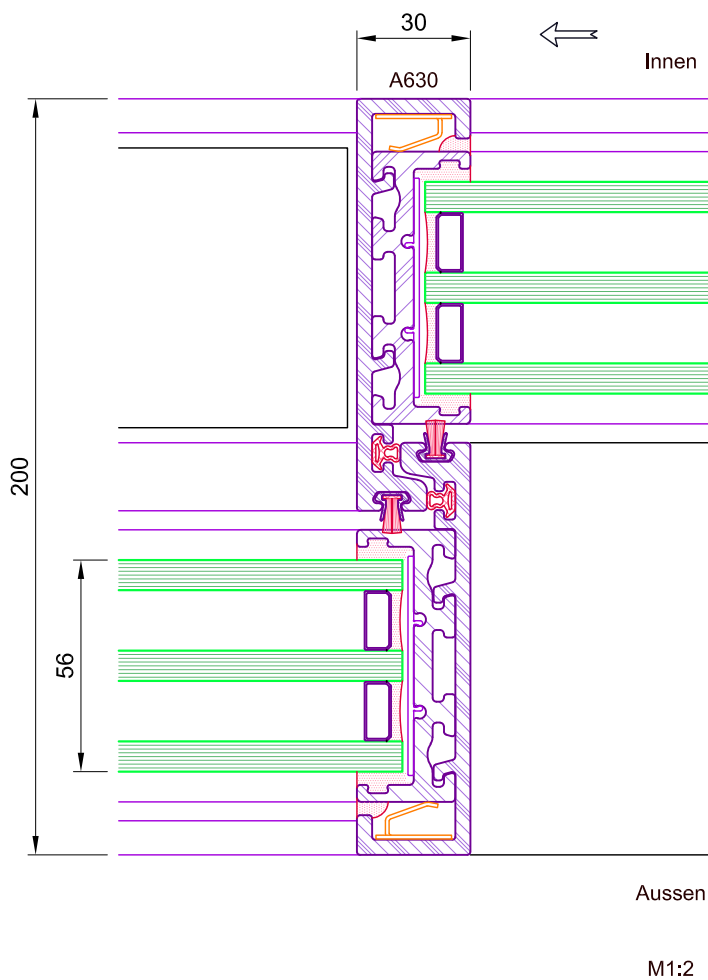

Das Urheberrecht dieser Zeichnung verbleibt, jeder Zeit bei SOREG AG. Änderungen vorbehalten
05.2020

2-fach Laufschiene

Schiebeflügel an Blendrahmen

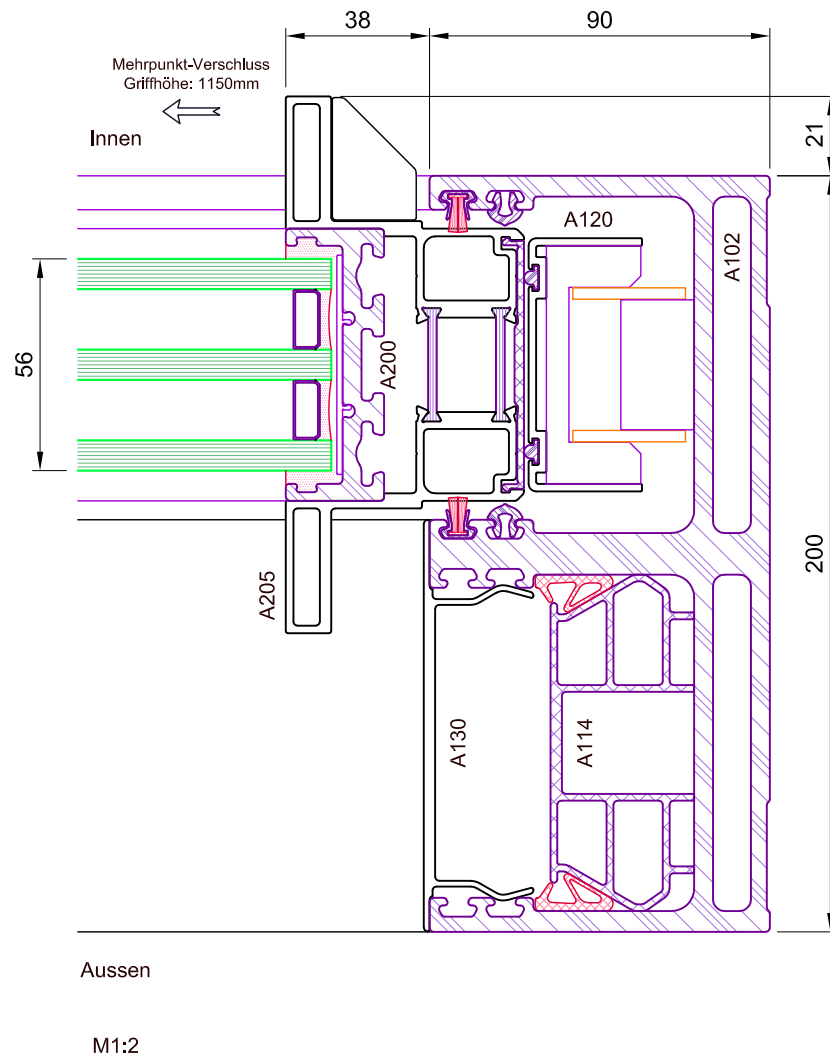

Das Urheberrecht dieser Zeichnung verbleibt, jeder Zeit bei SOREG AG. Änderungen vorbehalten

05.2020

2-fach Laufschiene

Schiebeflügel an Blendrahmen
ohne Verschlussprofil

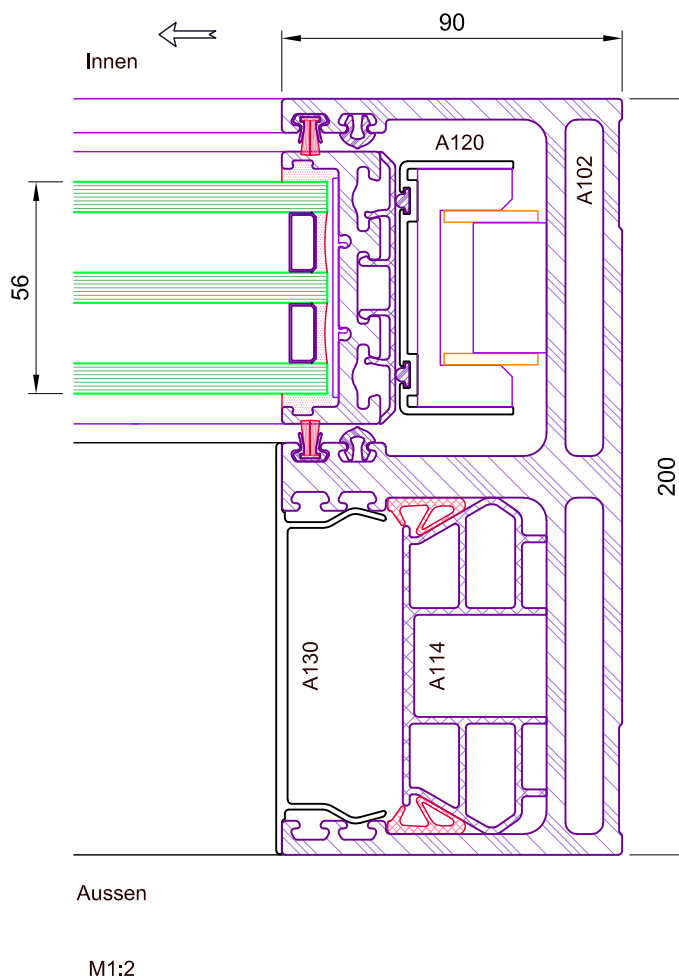

Das Urheberrecht dieser Zeichnung verbleibt, jeder Zeit bei SOREG AG. Änderungen vorbehalten

05.2020

2-fach Laufschiene

Schiebeflügel an Schiebeflügel

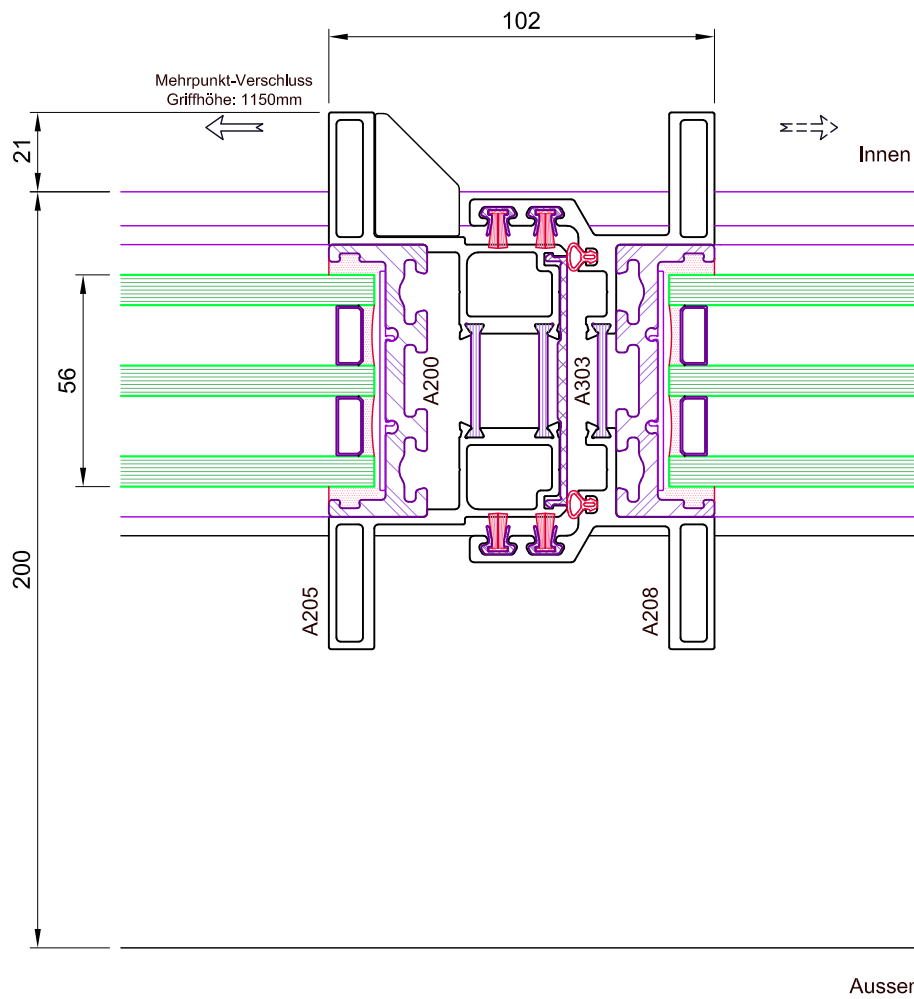

M1:2

Das Urheberrecht dieser Zeichnung verbleibt, jeder Zeit bei SOREG AG. Änderungen vorbehalten

05.2020

2-fach Laufschiene

Schiebeflügel an Systemecke 90°

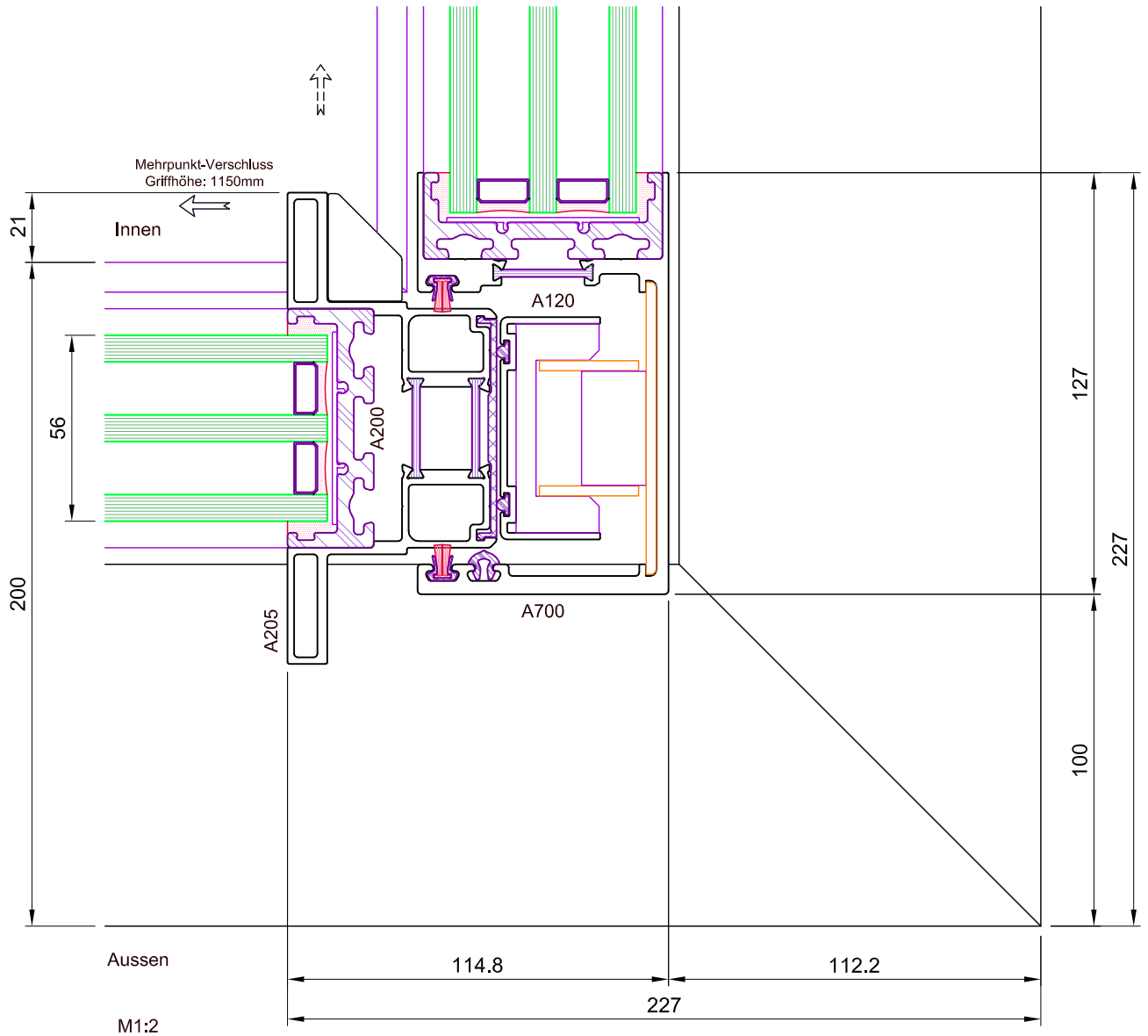

Das Urheberrecht dieser Zeichnung verbleibt, jeder Zeit bei SOREG AG. Änderungen vorbehalten

05.2020

2-fach Laufschiene

Schiebeflügel an Systemecke 90°
ohne Verschlussprofil

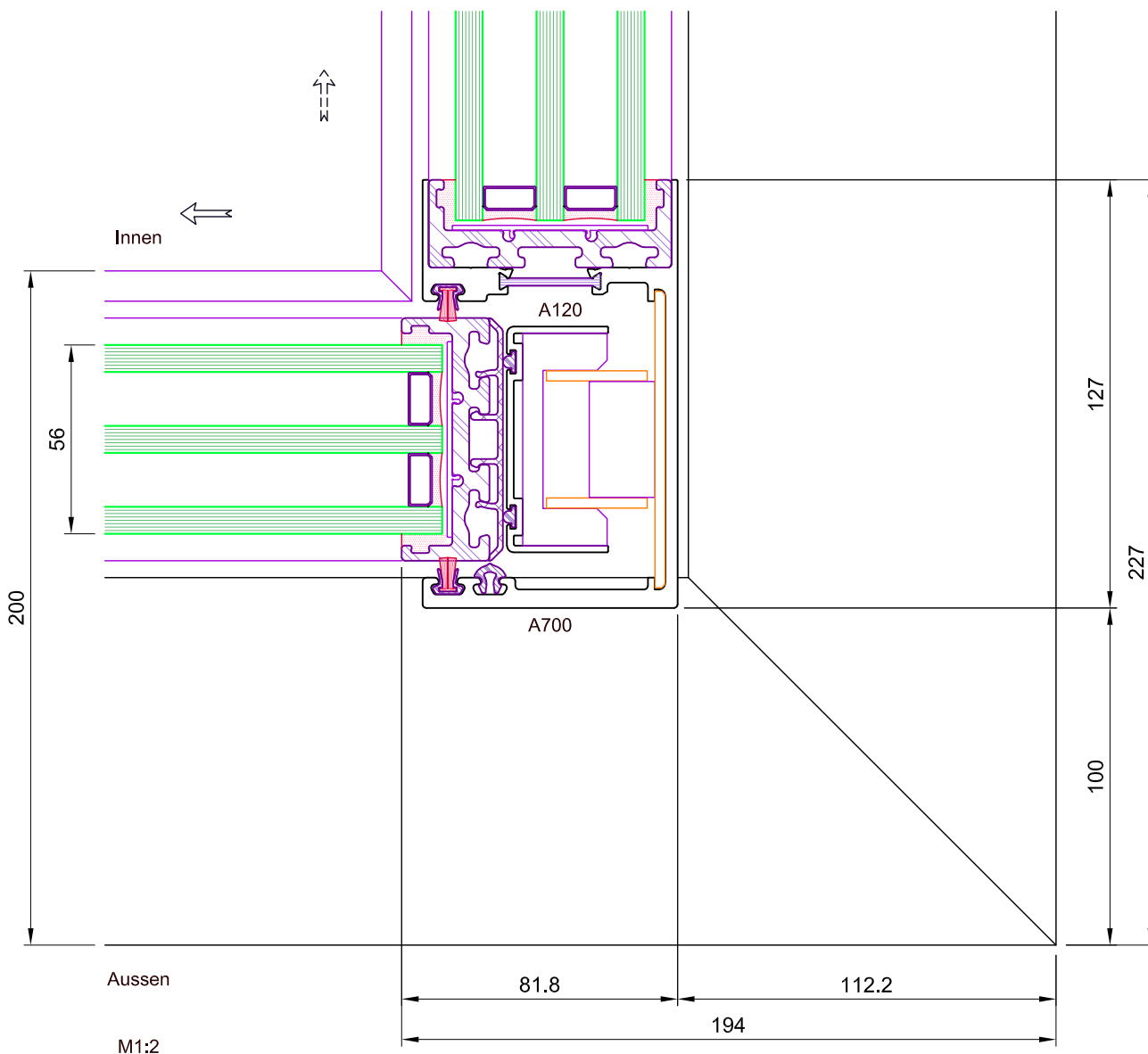

Das Urheberrecht dieser Zeichnung verbleibt, jeder Zeit bei SOREG AG. Änderungen vorbehalten

05.2020

2-fach Laufschiene

Ecke 90° mit Abdeckprofil

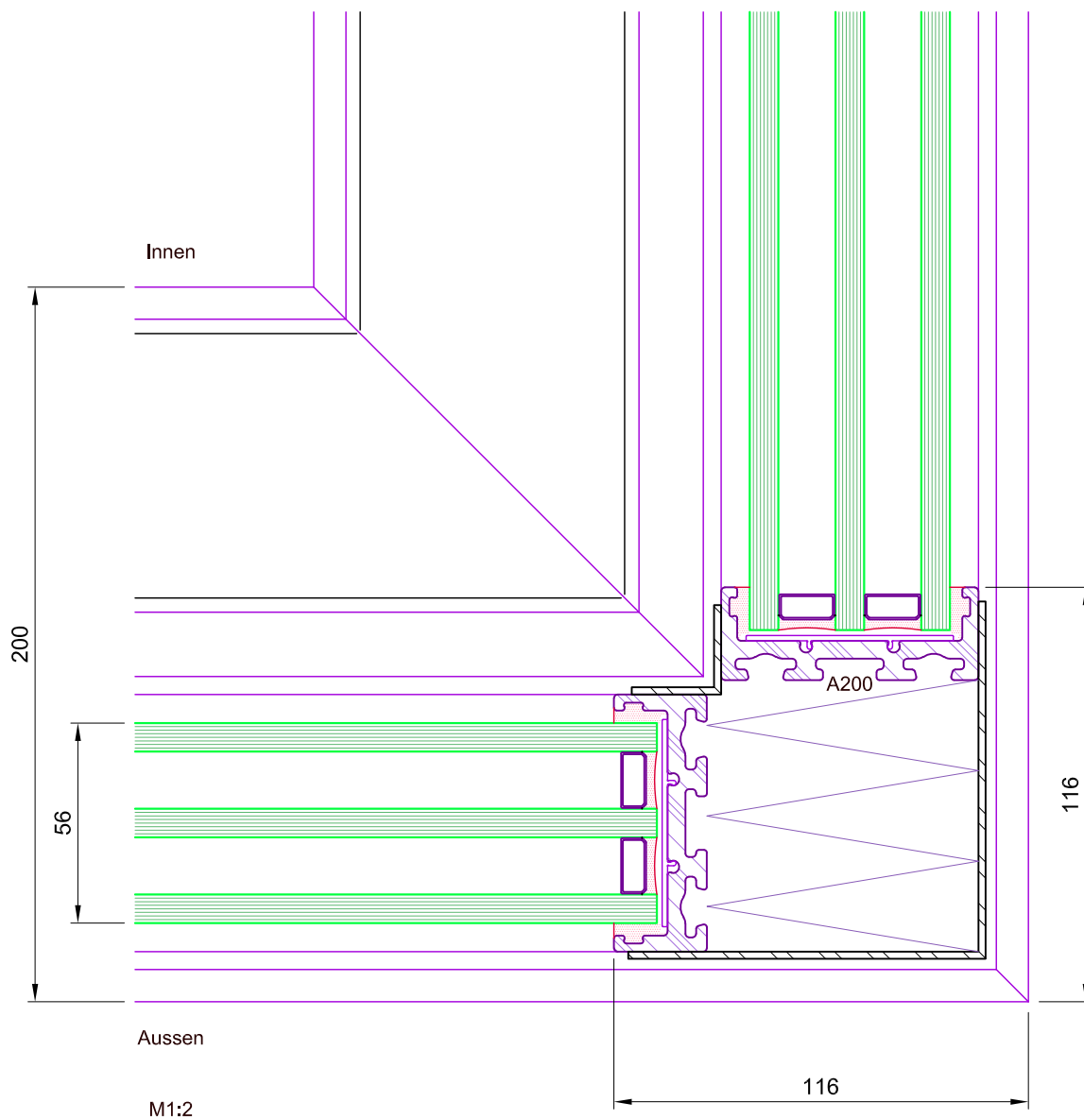

Das Urheberrecht dieser Zeichnung verbleibt, jeder Zeit bei SOREG AG. Änderungen vorbehalten

05.2020

2-fach Laufschiene

Ecke 90° mit Stufenglas

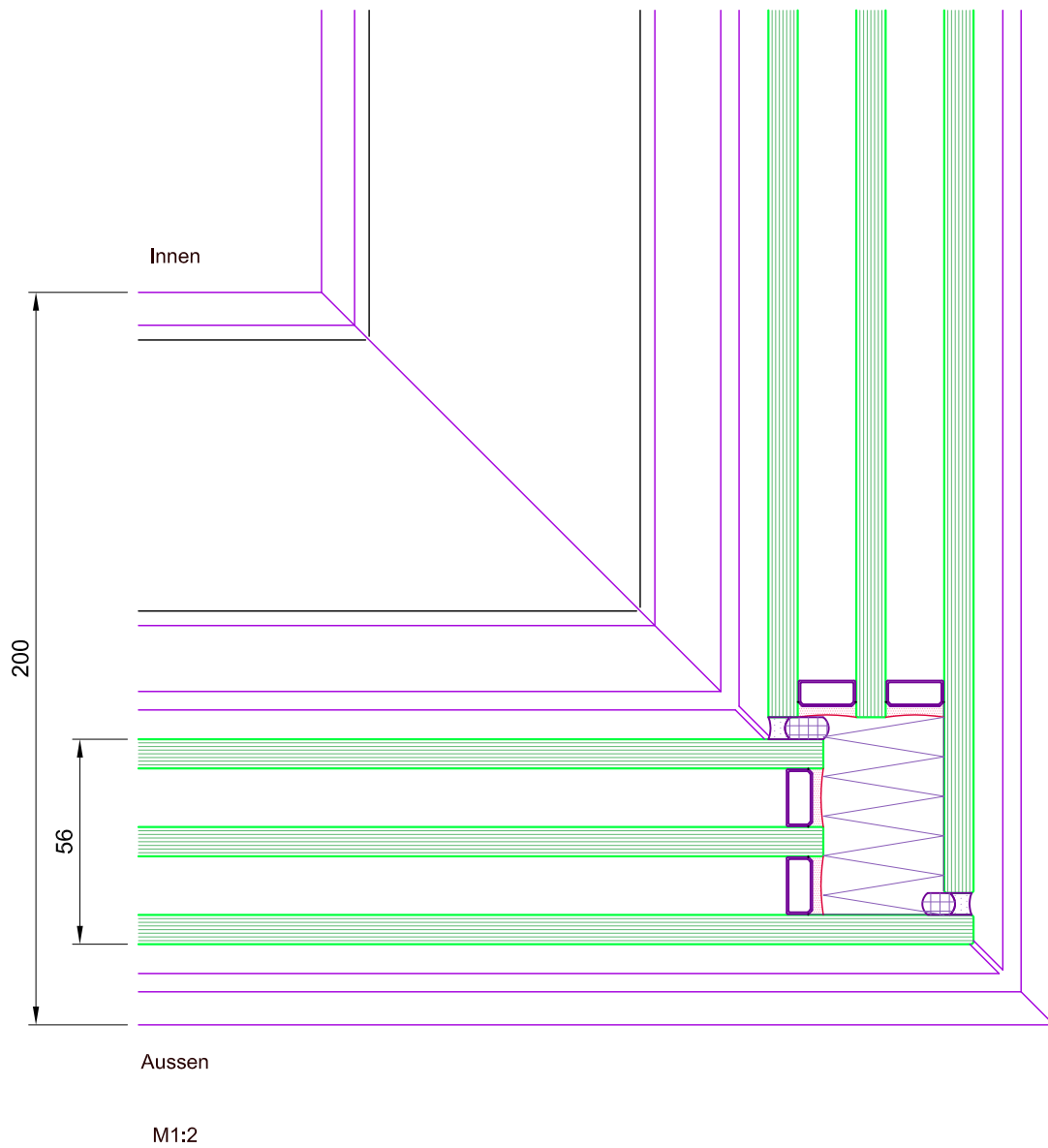

Das Urheberrecht dieser Zeichnung verbleibt, jeder Zeit bei SOREG AG. Änderungen vorbehalten

05.2020

2-fach Laufschiene

Festelement an Blendrahmen
ohne Flügelprofil

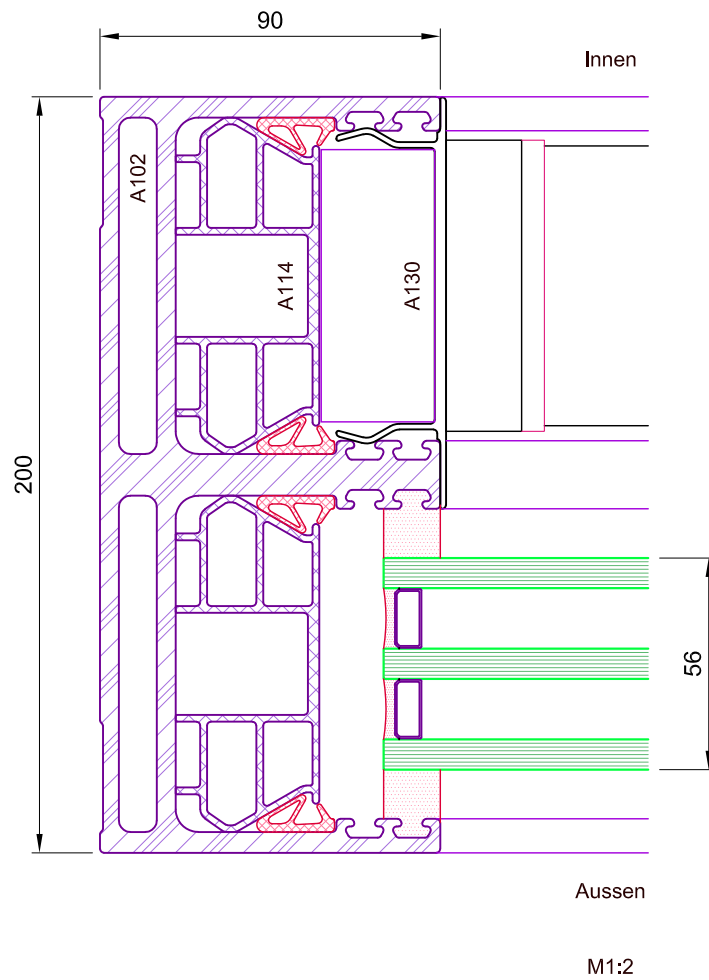

Das Urheberrecht dieser Zeichnung verbleibt, jeder Zeit bei SOREG AG. Änderungen vorbehalten

05.2020

2-fach Laufschiene

Festteilpfosten 80mm mit Flügelprofil

Festteilpfosten 80mm ohne Flügelprofil

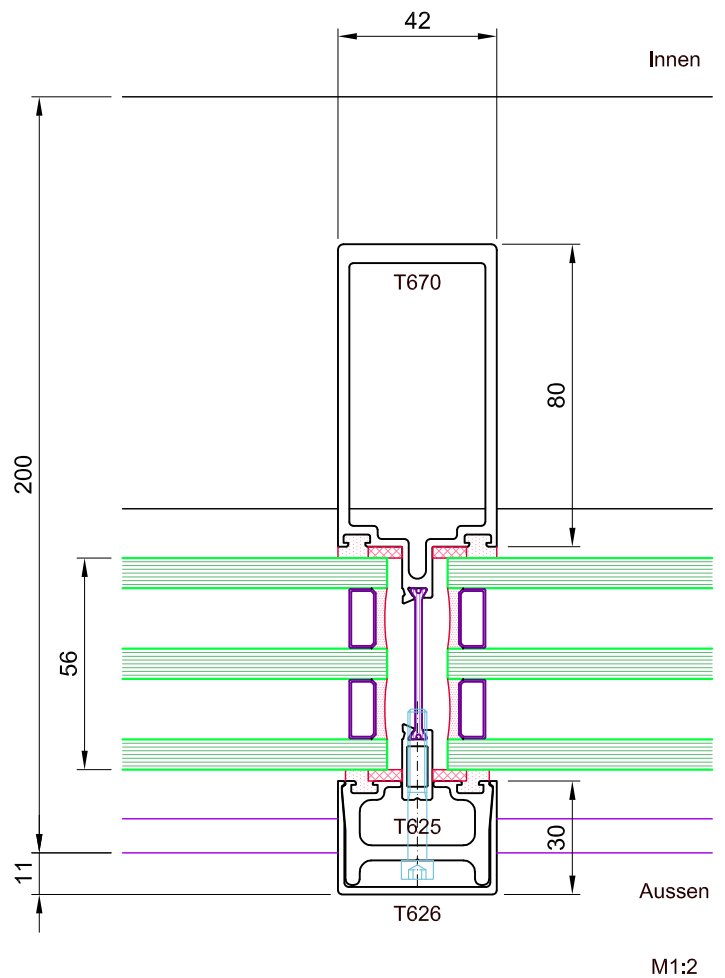
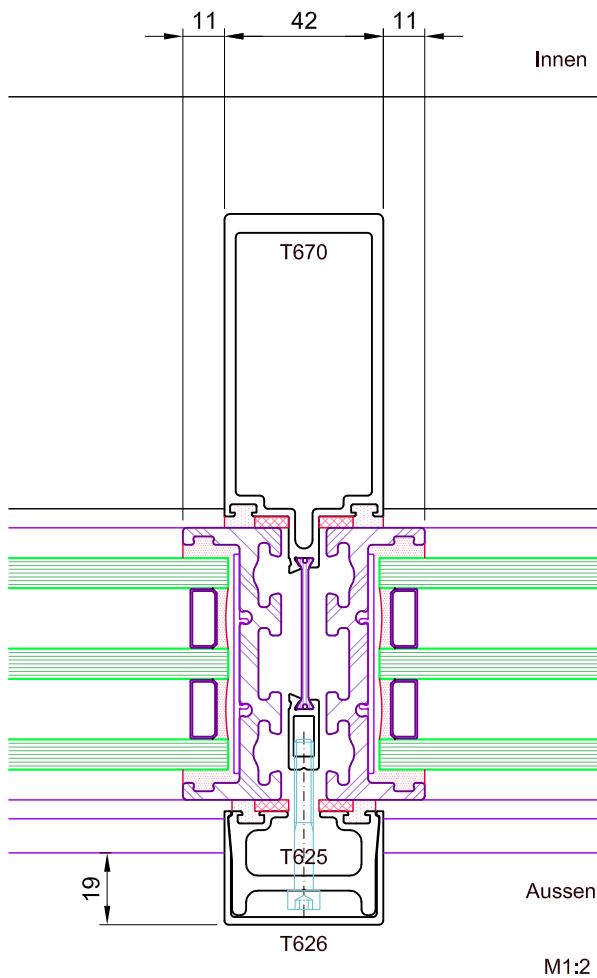

Das Urheberrecht dieser Zeichnung verbleibt, jeder Zeit bei SOREG AG. Änderungen vorbehalten

05.2020

2-fach Laufschiene

Schnitt durch Schiebeflügel

Insektenschutz

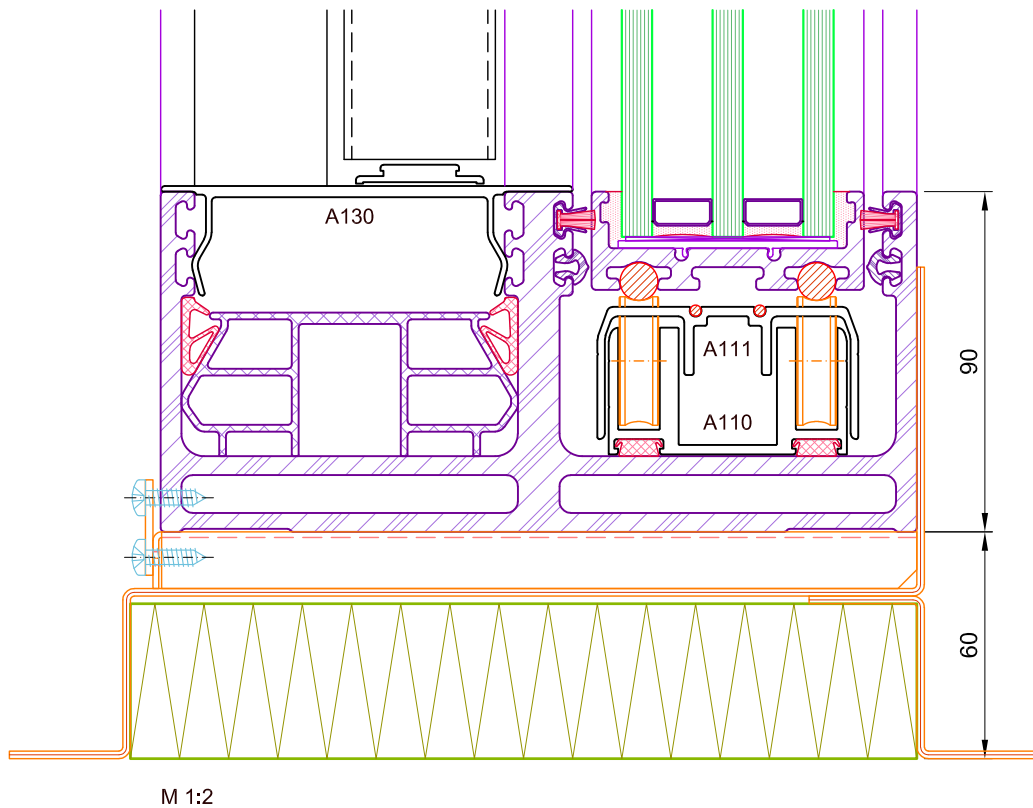
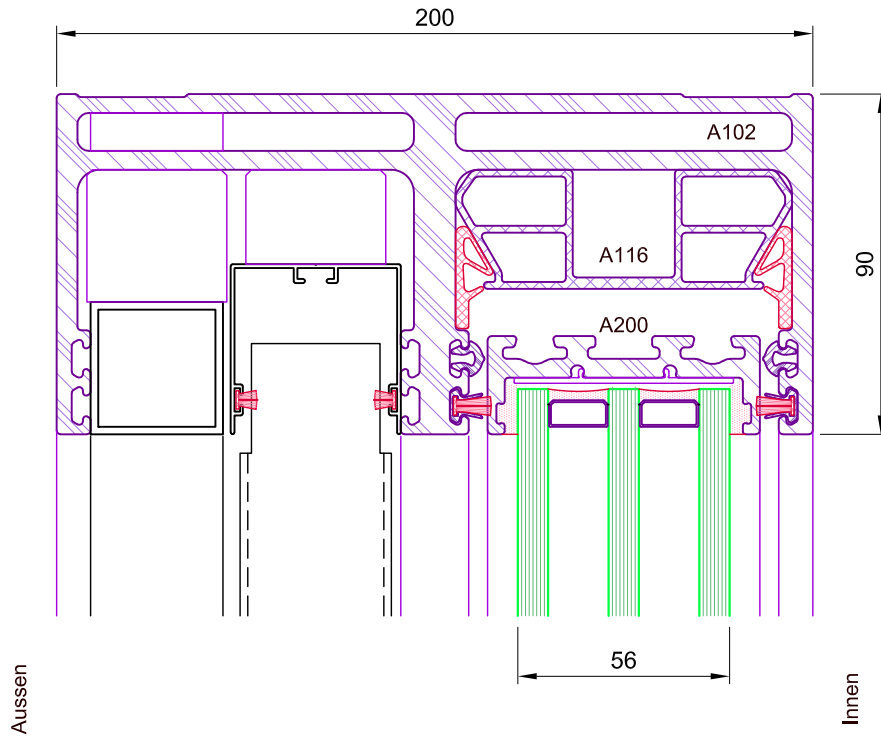

Das Urheberrecht dieser Zeichnung verbleibt, jeder Zeit bei SOREG AG. Änderungen vorbehalten

05.2020

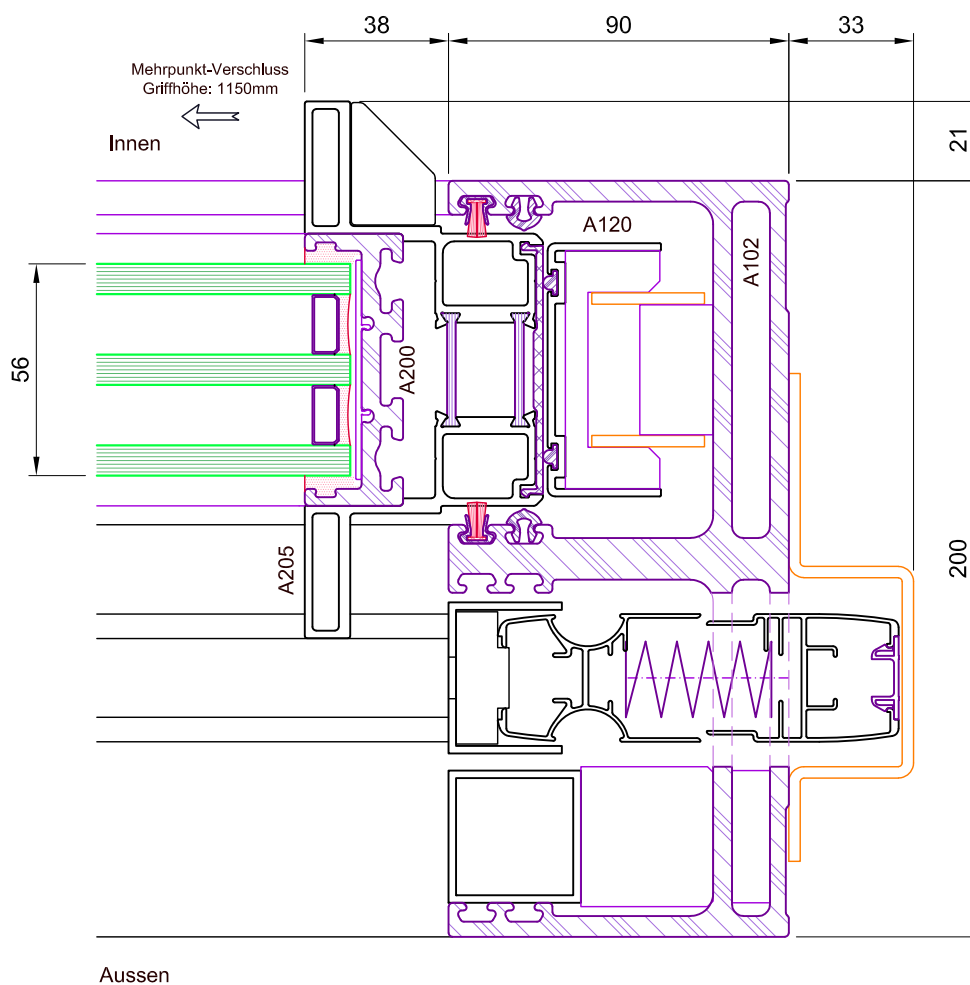

Das Urheberrecht dieser Zeichnung verbleibt, jeder Zeit bei SOREG AG. Änderungen vorbehalten

05.2020

Aussen

M1:2

2-fach Laufschiene

Motorantrieb

Schnitt durch Schiebeflügel

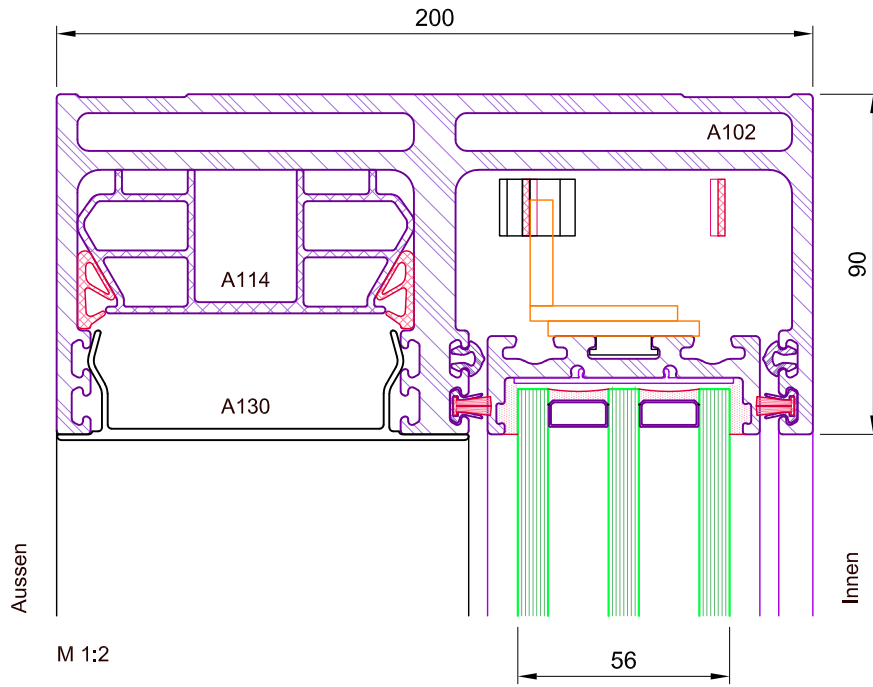

Schnitt durch Festelement

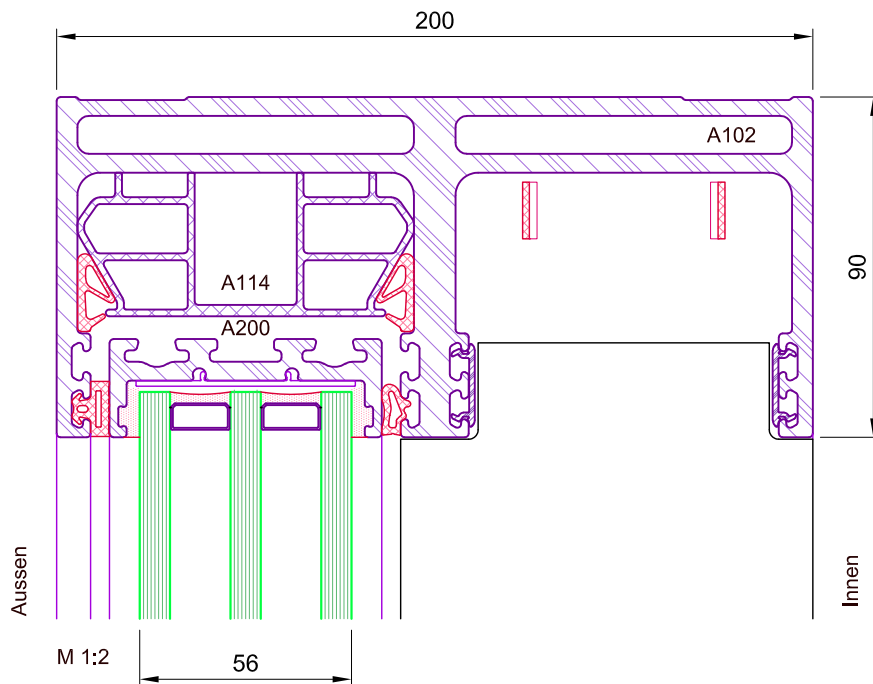

05.2020 Das Urheberrecht dieser Zeichnung verbleibt, jeder Zeit bei SOREG AG. Änderungen vorbehalten

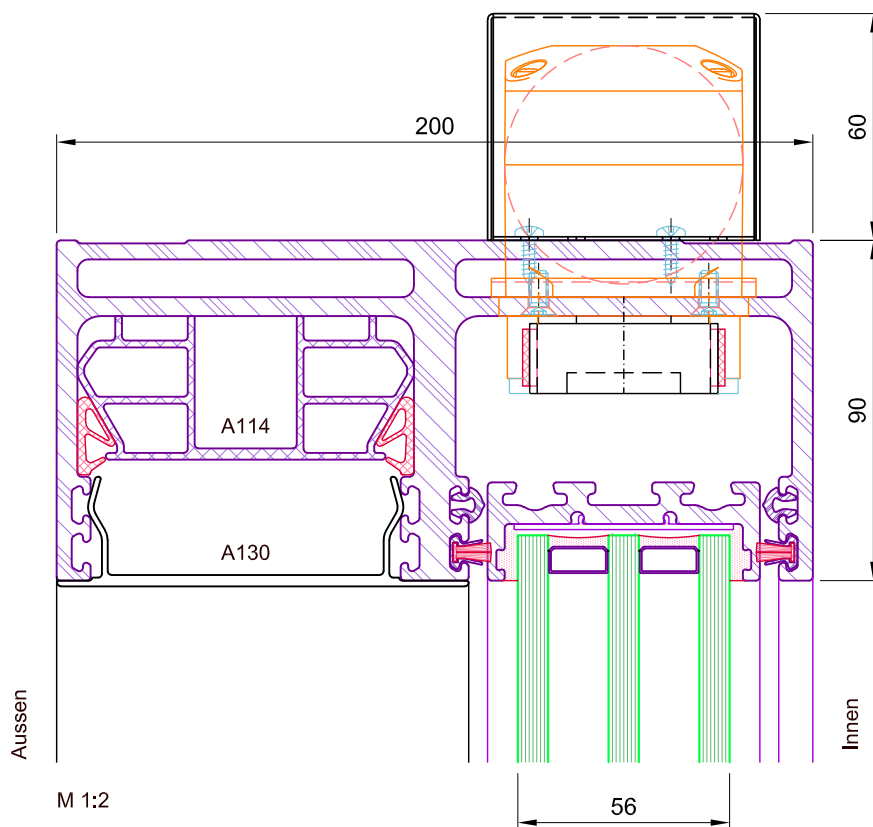

Das Urheberrecht dieser Zeichnung verbleibt, jeder Zeit bei SOREG AG. Änderungen vorbehalten

05.2020

2-fach Laufschiene

Motorantrieb

Festelement an Blendrahmen

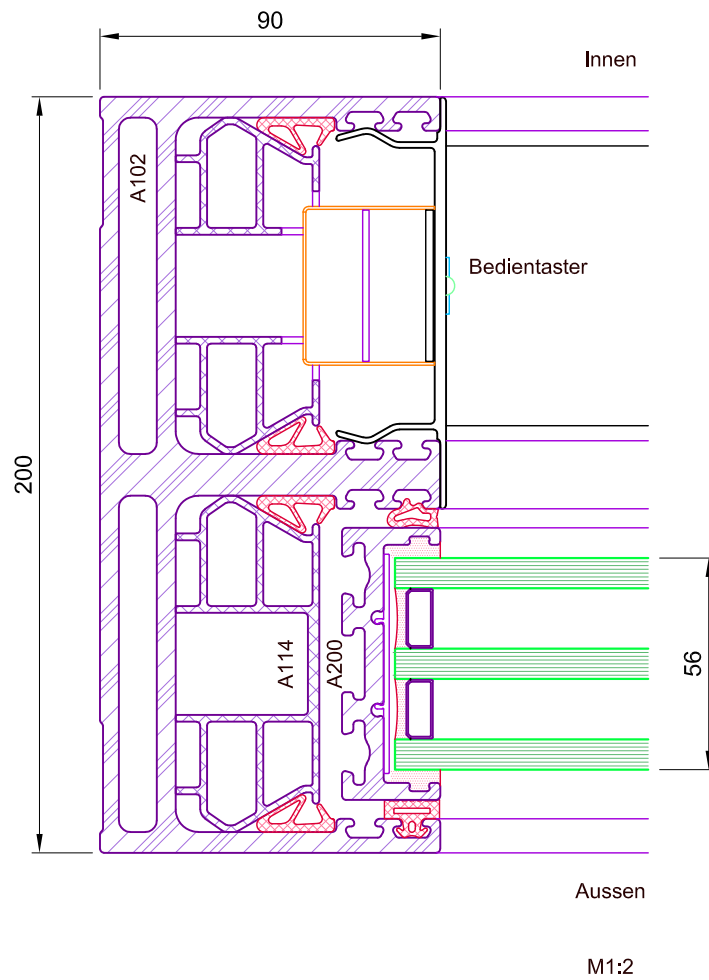

Das Urheberrecht dieser Zeichnung verbleibt, jeder Zeit bei SOREG AG. Änderungen vorbehalten

05.2020

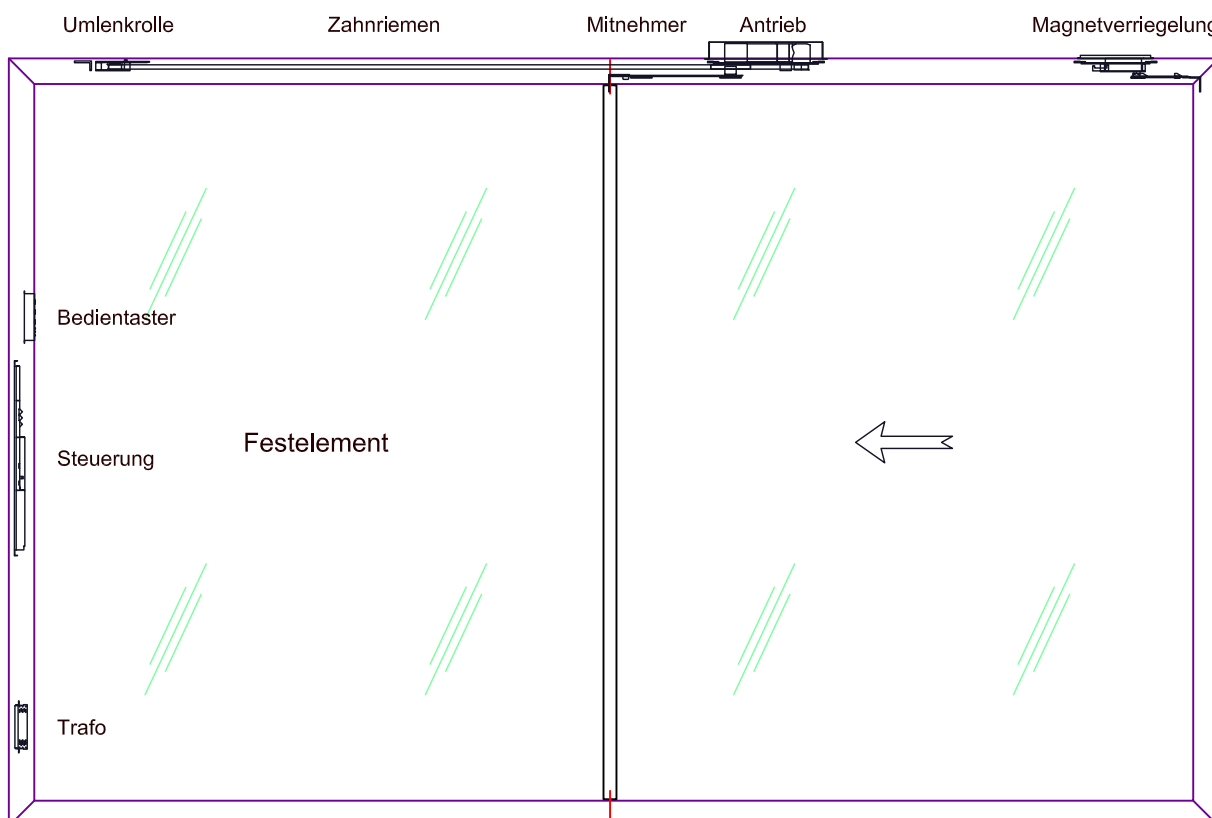

Das Urheberrecht dieser Zeichnung verbleibt, jeder Zeit bei SOREG AG, Änderungen vorbehalten
05.2020

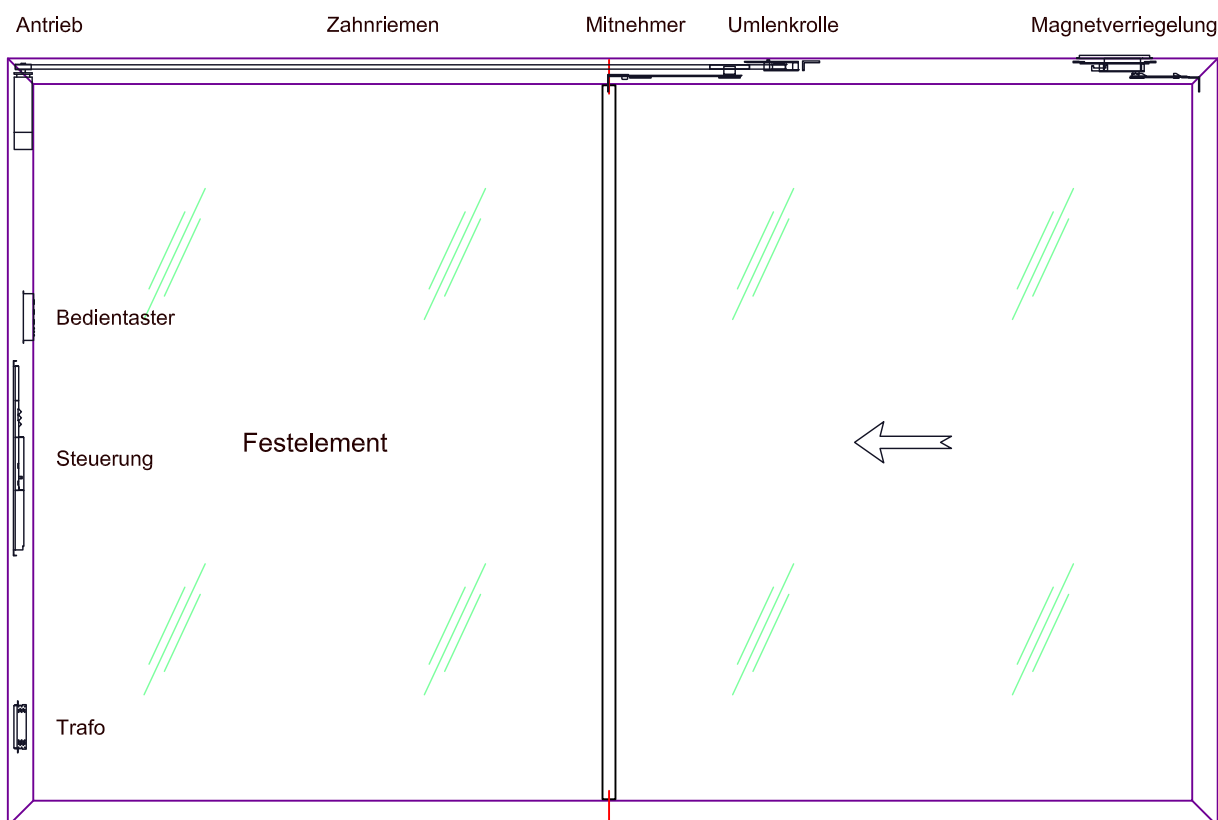

Das Urheberrecht dieser Zeichnung verbleibt, jeder Zeit bei SOREG AG, Änderungen vorbehalten

05.2020

2-fach Laufschiene

Schnitt durch Schiebeflügel

Abdeckprofil auf Rahmen

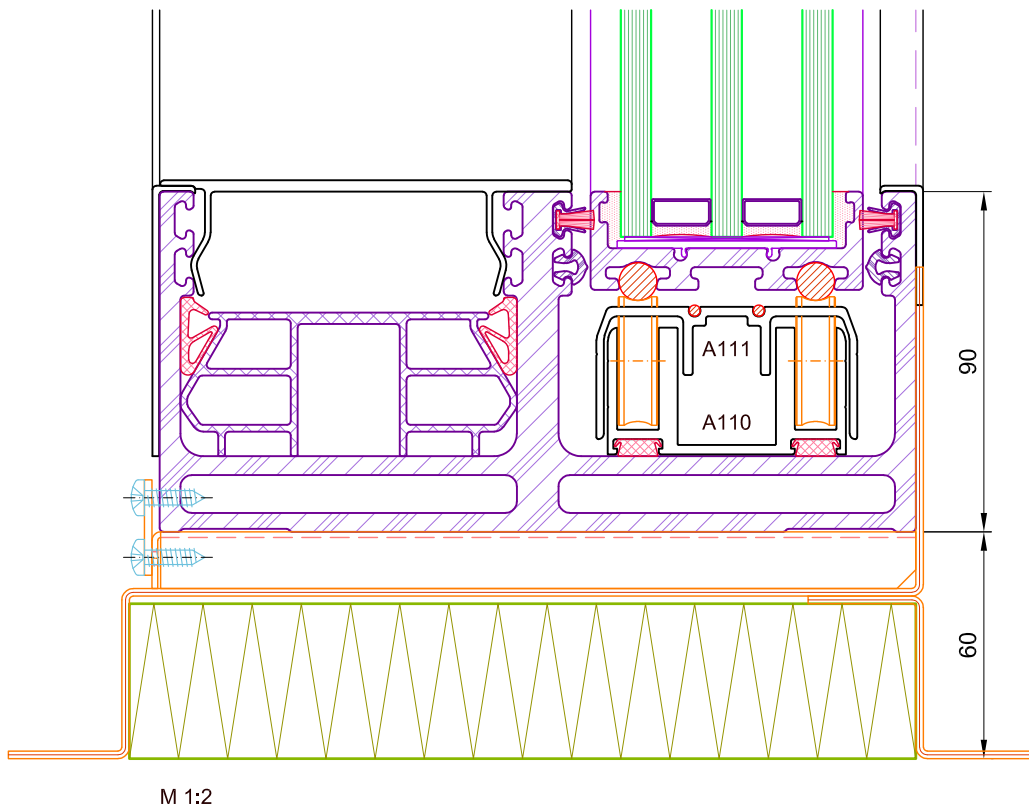
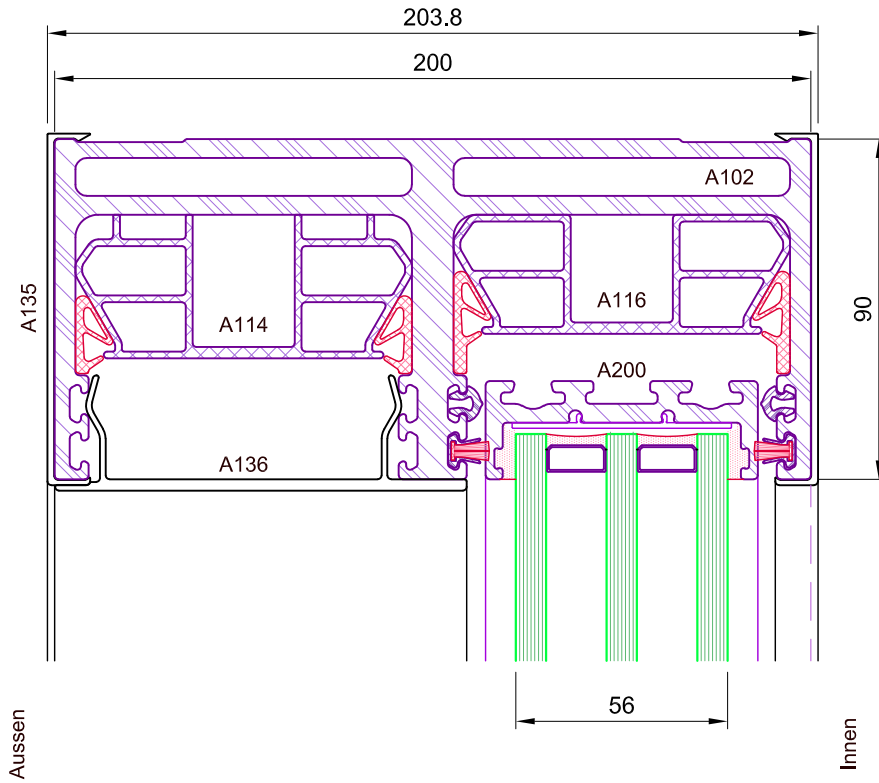

Das Urheberrecht dieser Zeichnung verbleibt, jeder Zeit bei SOREG AG. Änderungen vorbehalten

05.2020

M 1:2

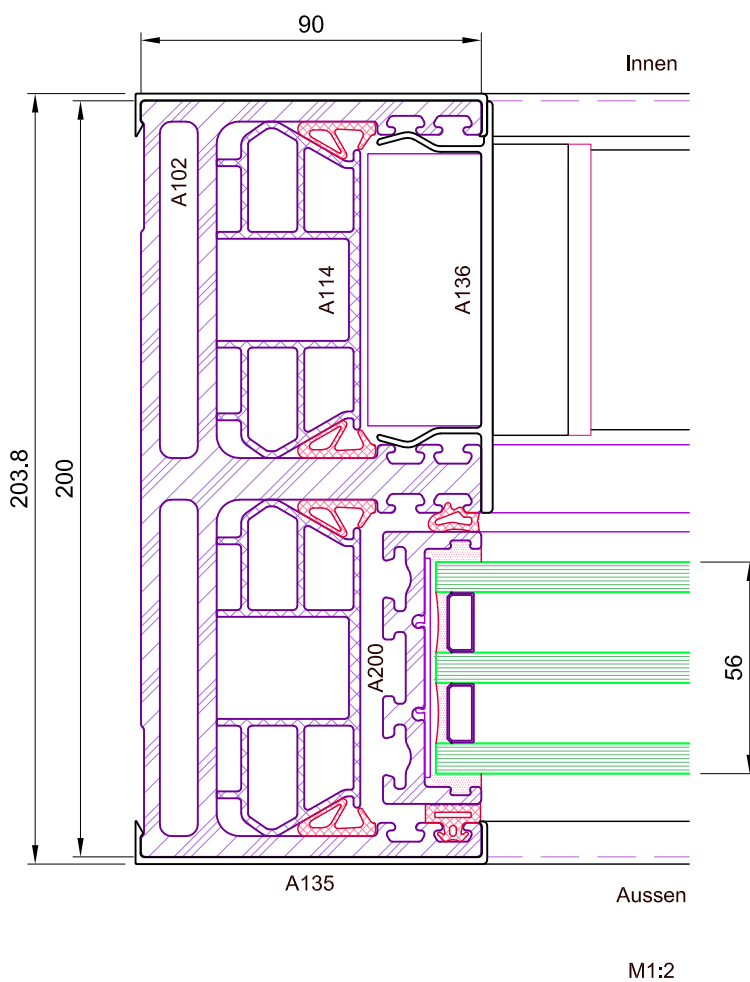

Das Urheberrecht dieser Zeichnung verbleibt, jeder Zeit bei SOREG AG. Änderungen vorbehalten

05.2020

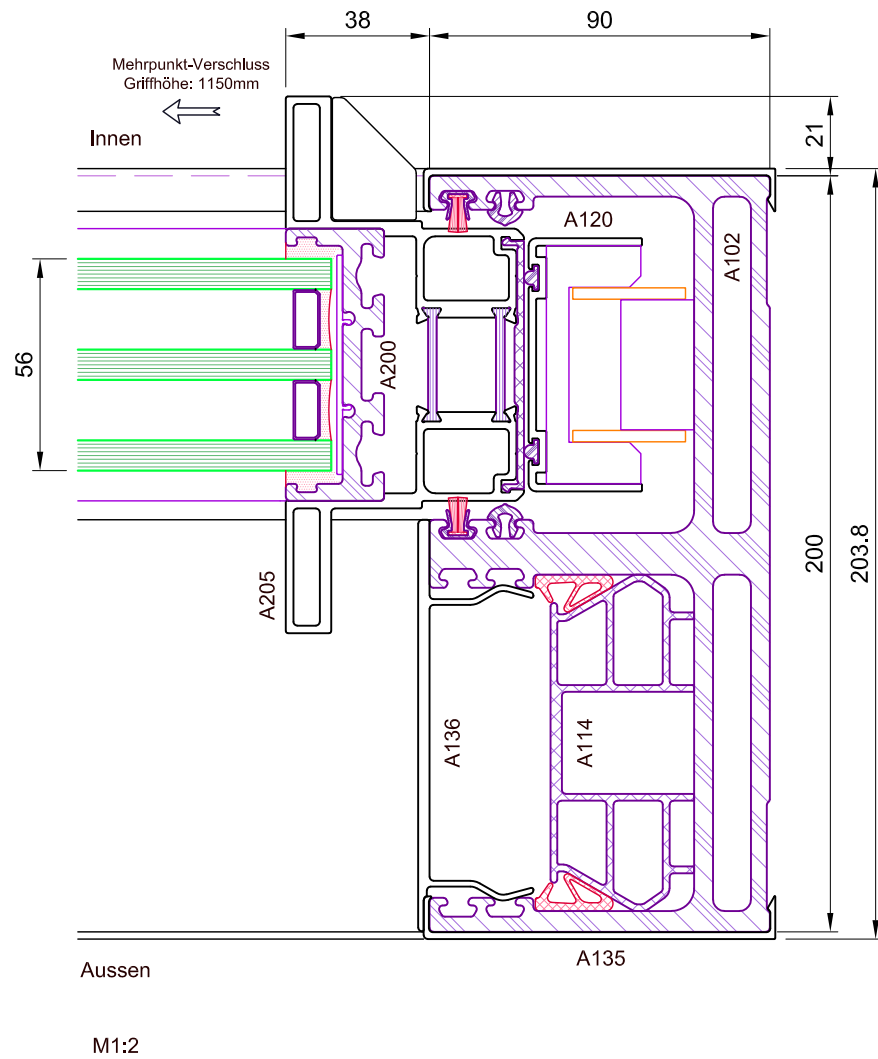

Das Urheberrecht dieser Zeichnung verbleibt, jeder Zeit bei SOREG AG. Änderungen vorbehalten

05.2020

1-fach Laufschiene

Schnitt durch Schiebeflügel

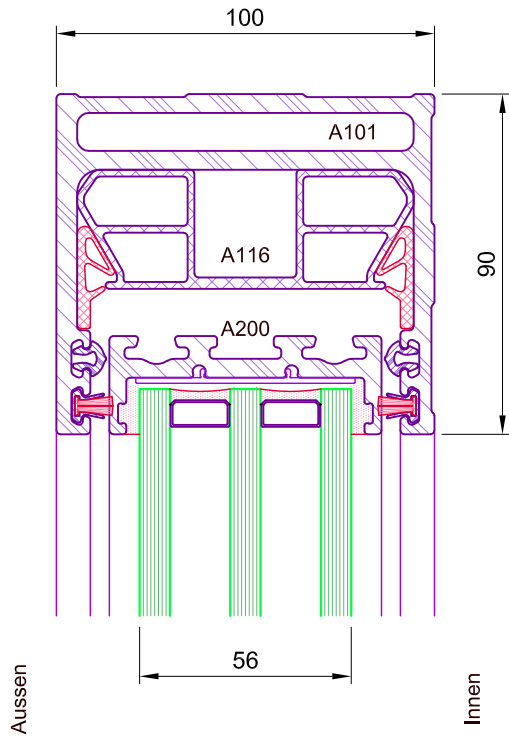

Schnitt durch Festelement

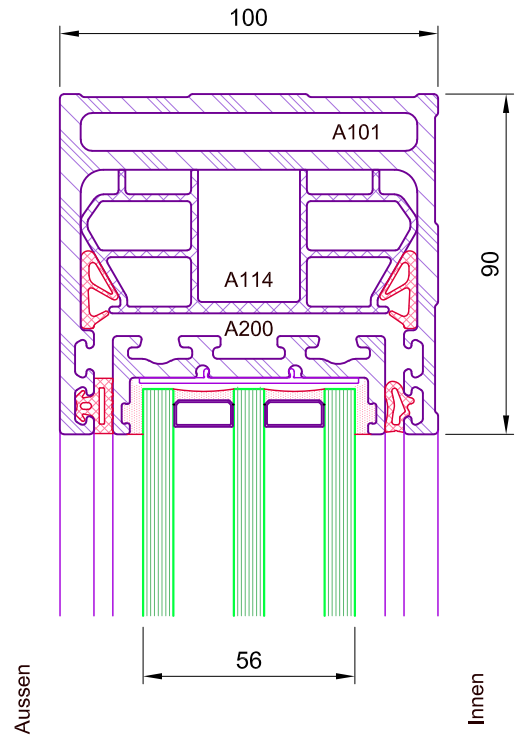

05.2020 Das Urheberrecht dieser Zeichnung verbleibt, jeder Zeit bei SOREG AG. Änderungen vorbehalten

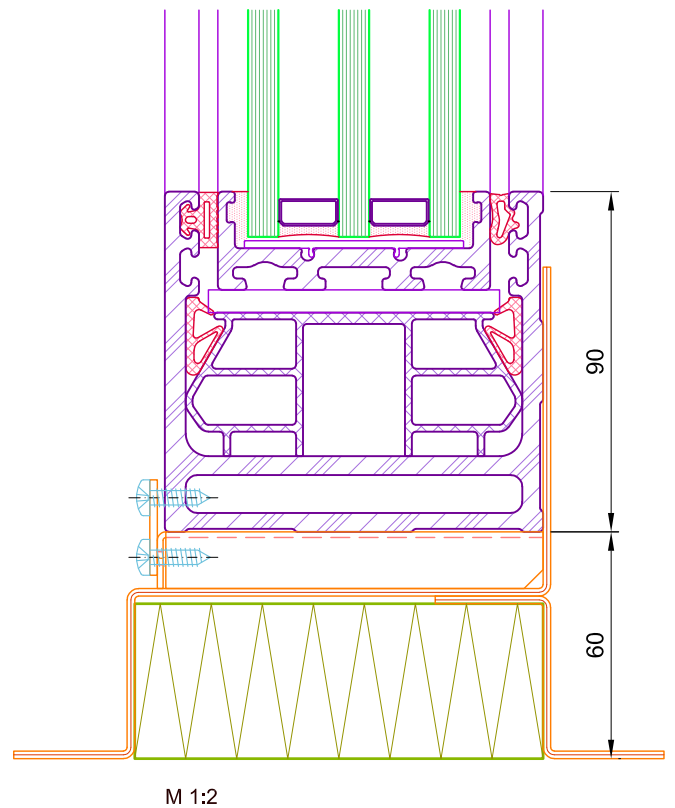
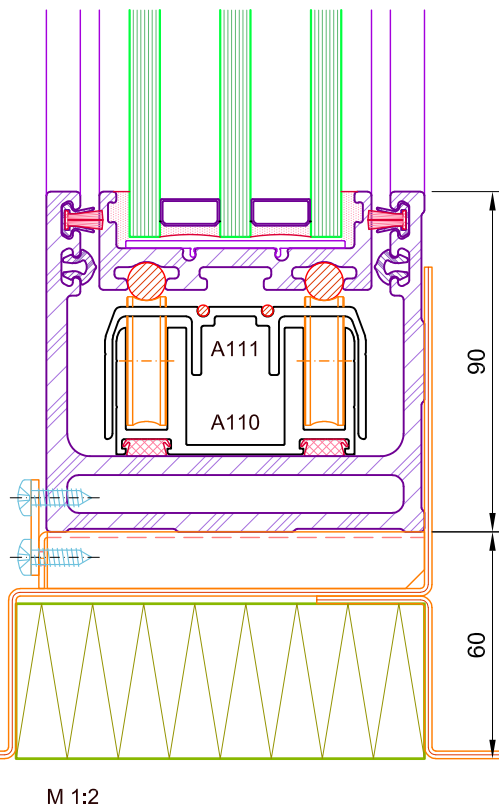

1-fach Laufschiene

Festelement an Blendrahmen

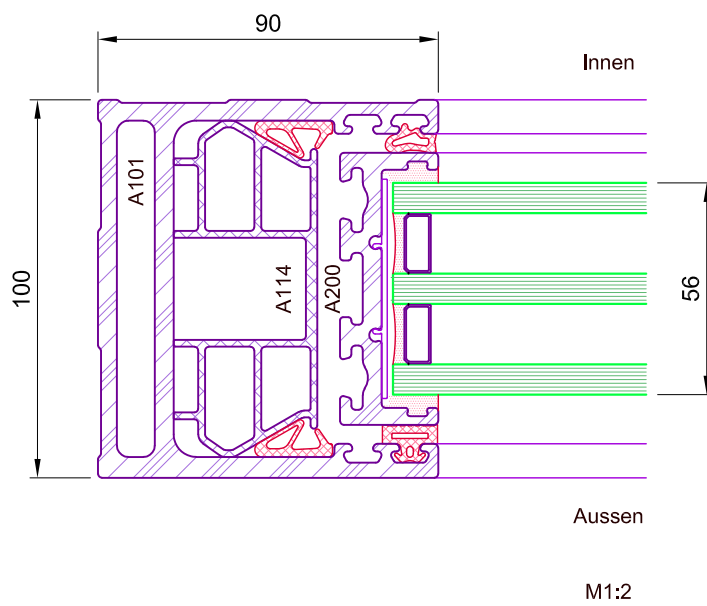

Das Urheberrecht dieser Zeichnung verbleibt, jeder Zeit bei SOREG AG. Änderungen vorbehalten

05.2020

1-fach Laufschiene

Schiebeflügel an Blendrahmen

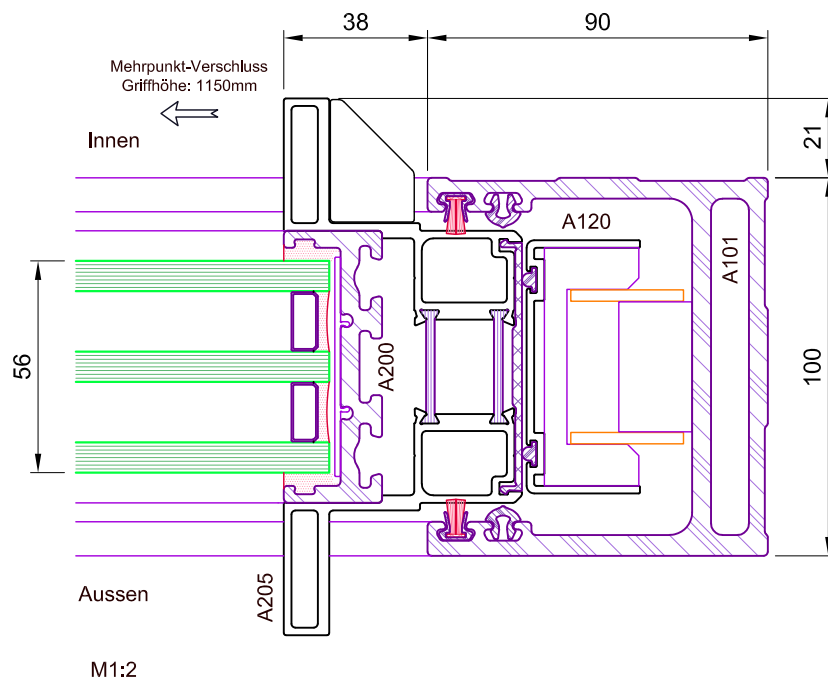

Das Urheberrecht dieser Zeichnung verbleibt, jeder Zeit bei SOREG AG. Änderungen vorbehalten
05.2020

1-fach Laufschiene

Festelement an Blendrahmen
ohne Flügelprofil

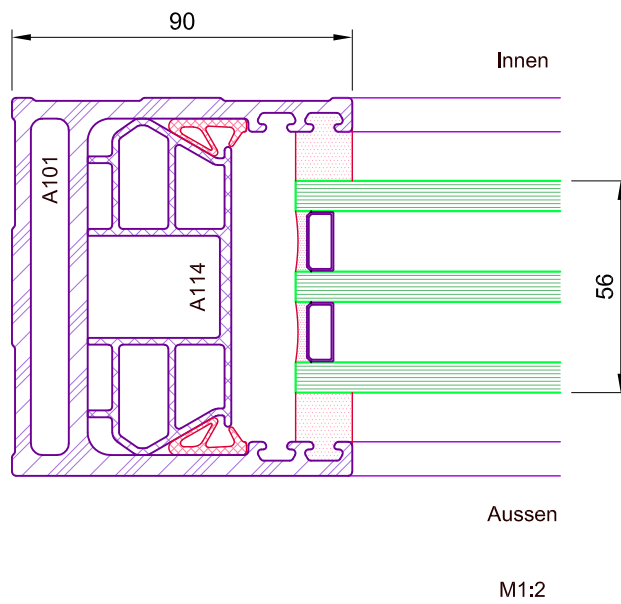

Das Urheberrecht dieser Zeichnung verbleibt, jeder Zeit bei SOREG AG. Änderungen vorbehalten

05.2020

1-fach Laufschiene

Festteilpfosten 80mm mit Flügelprofil

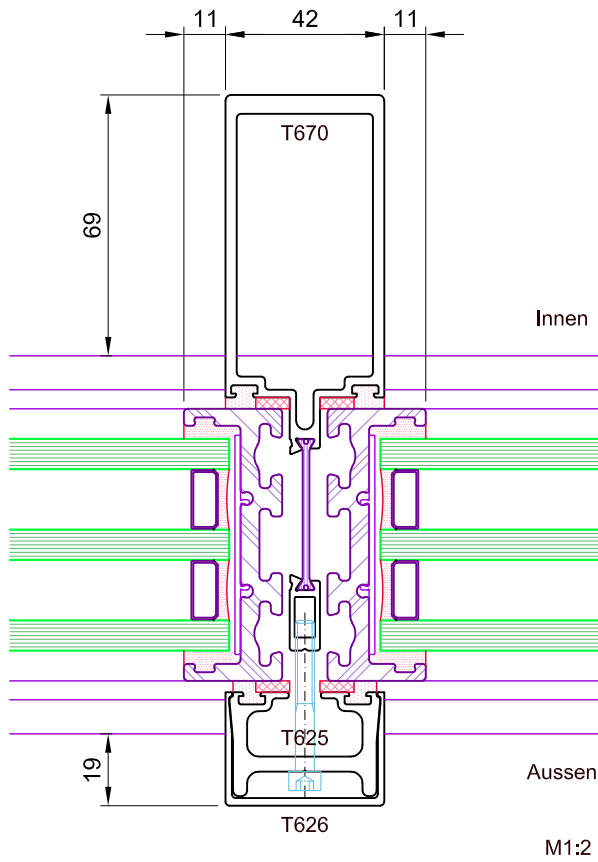

Festteilpfosten 80mm ohne Flügelprofil

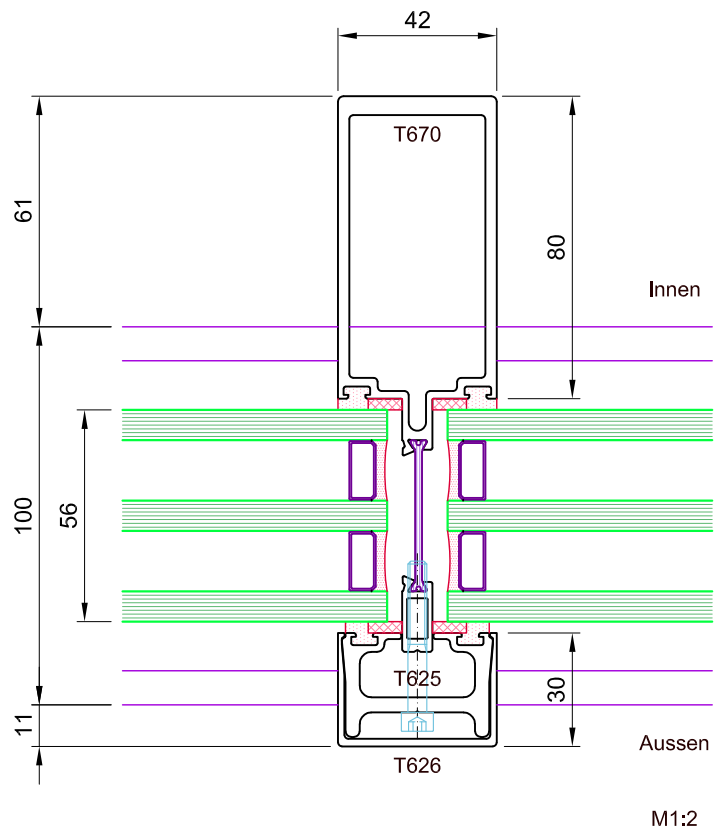

Das Urheberrecht dieser Zeichnung verbleibt, jeder Zeit bei SOREG AG. Änderungen vorbehalten

05.2020

3-fach Laufschiene

Schnitt durch Schiebeflügel

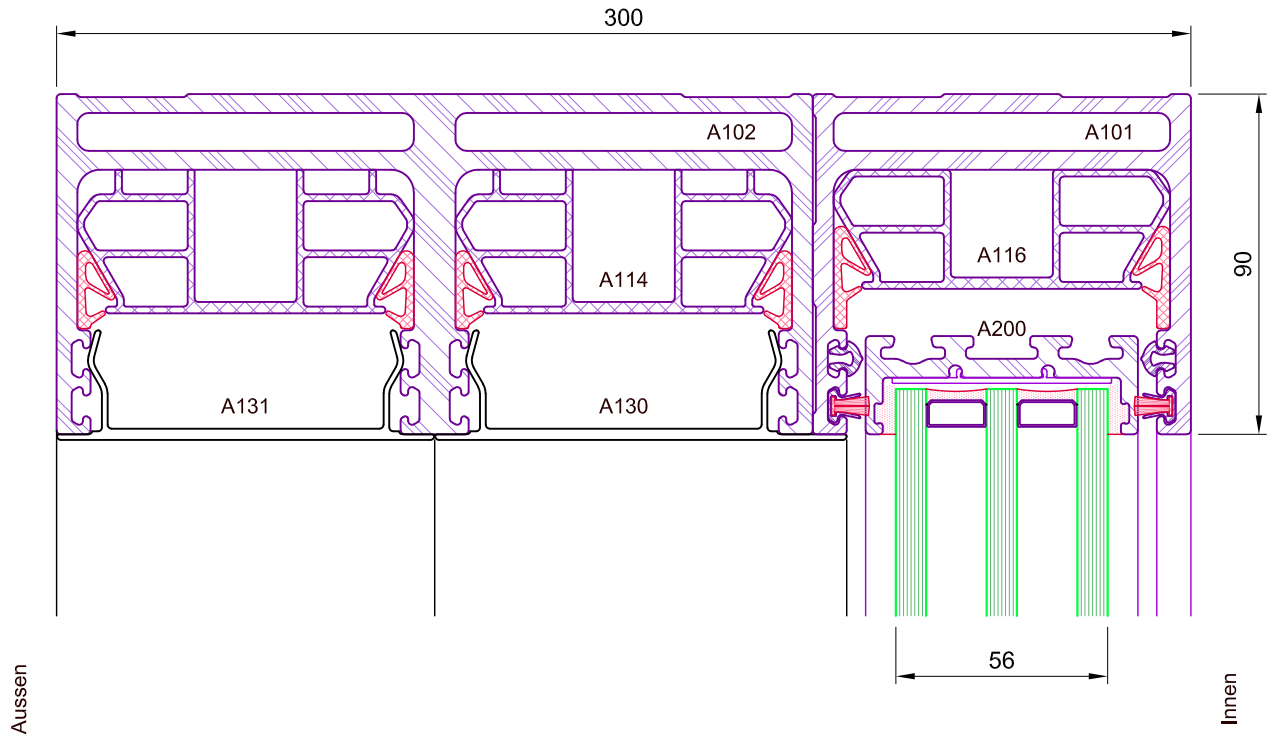

Das Urheberrecht dieser Zeichnung verbleibt, jeder Zeit bei SOREG AG. Änderungen vorbehalten

05.2020

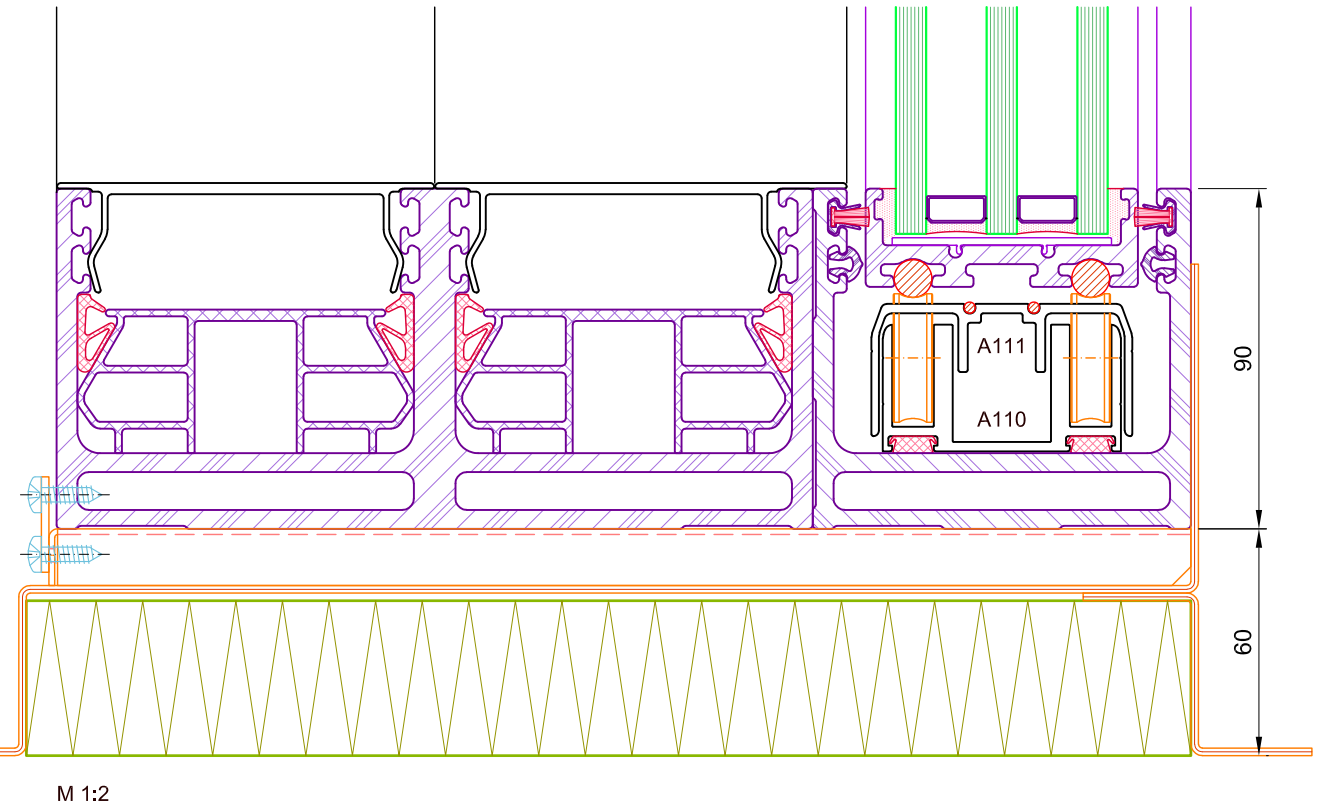

3-fach Laufschiene

Schnitt durch Festelement

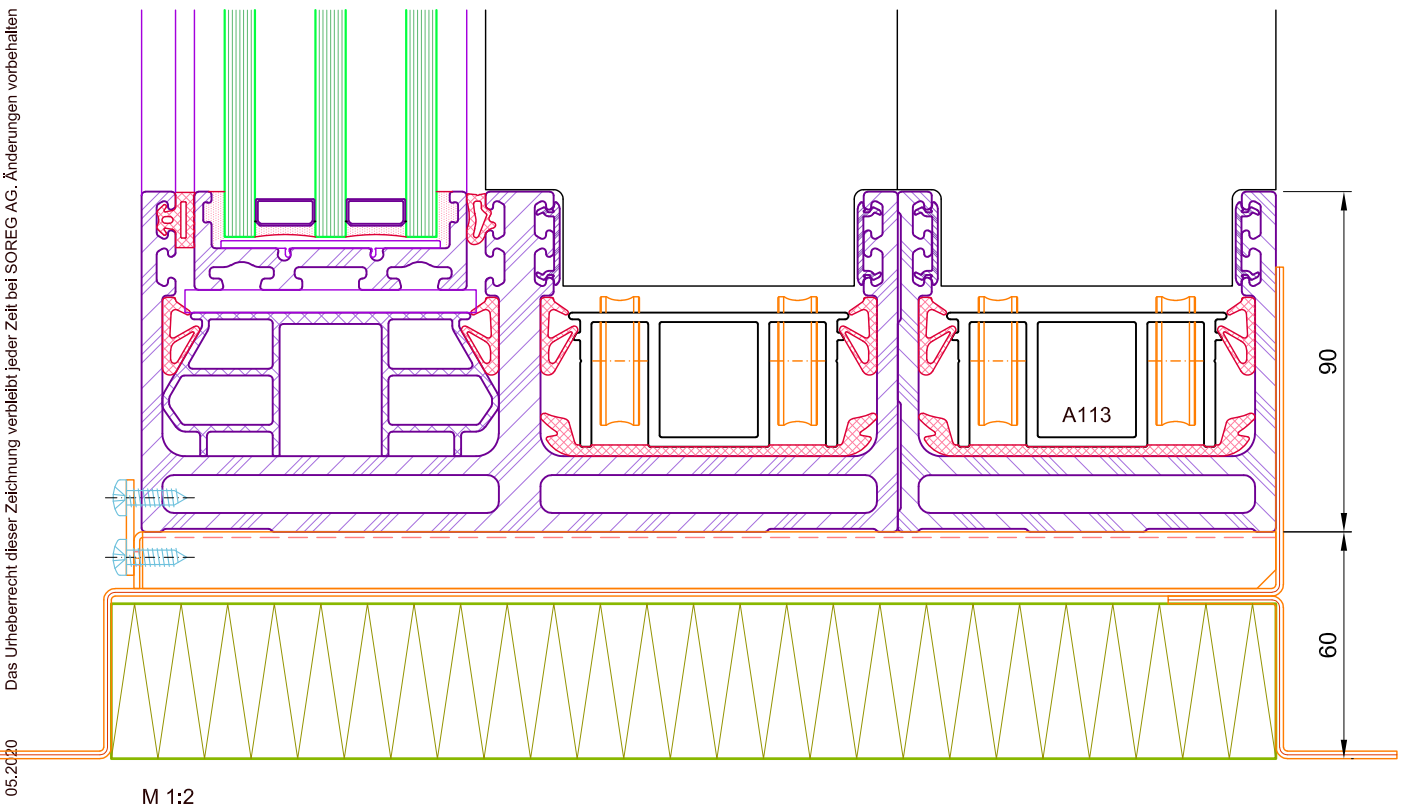
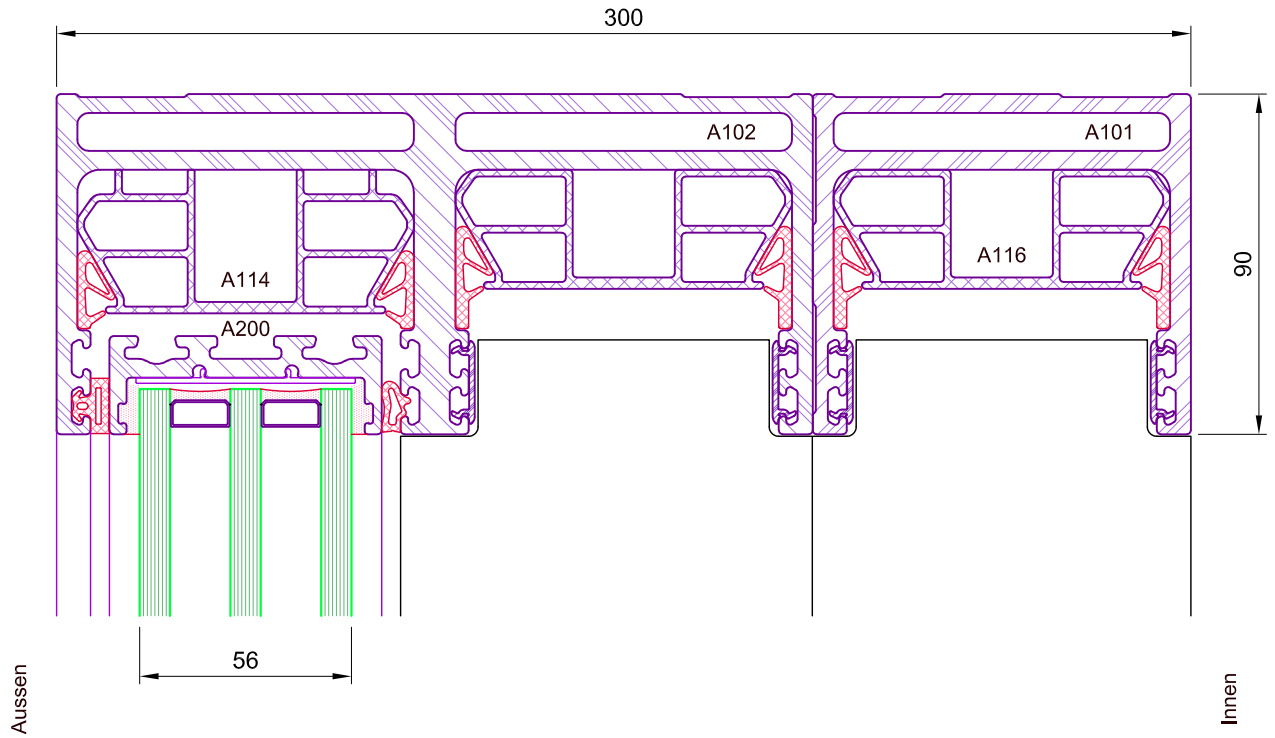

3-fach Laufschiene

Festelement an Blendrahmen

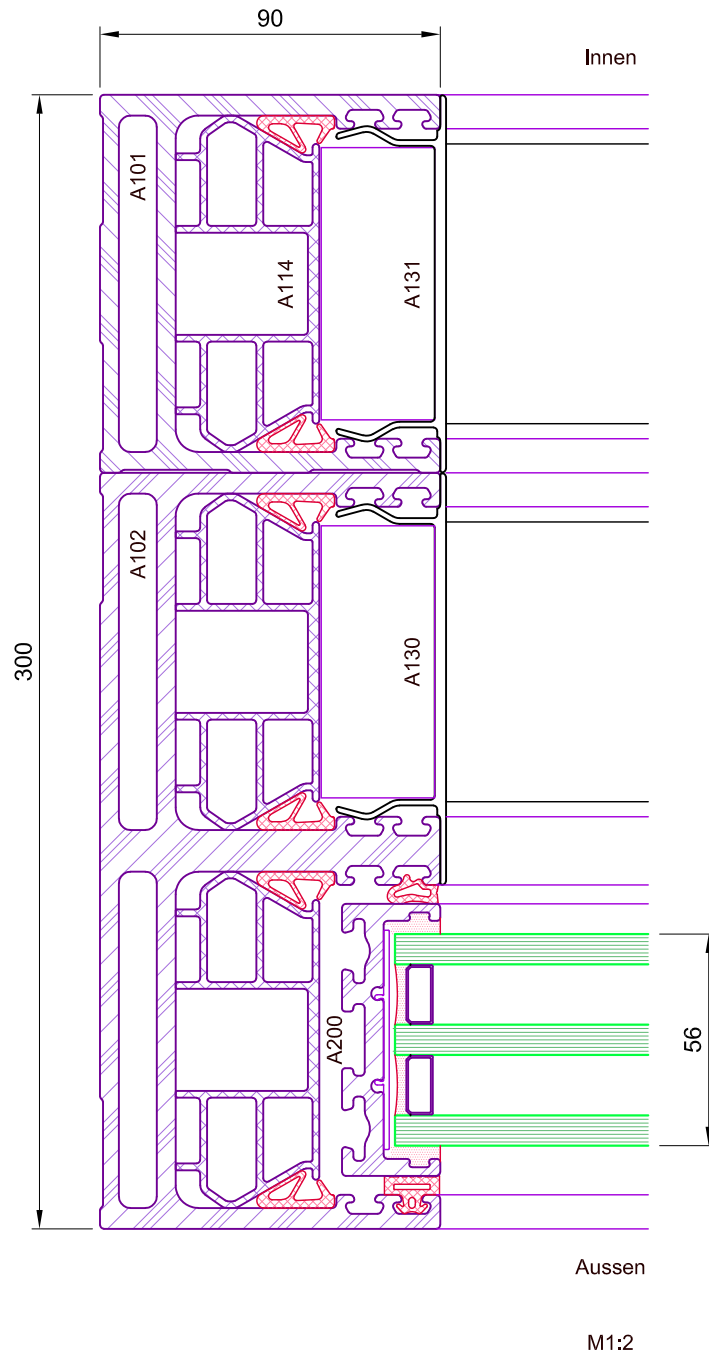

Das Urheberrecht dieser Zeichnung verbleibt, jeder Zeit bei SOREG AG. Änderungen vorbehalten

05.2020

3-fach Laufschiene

Mittelprofil U-förmig
Grösse S 46mm

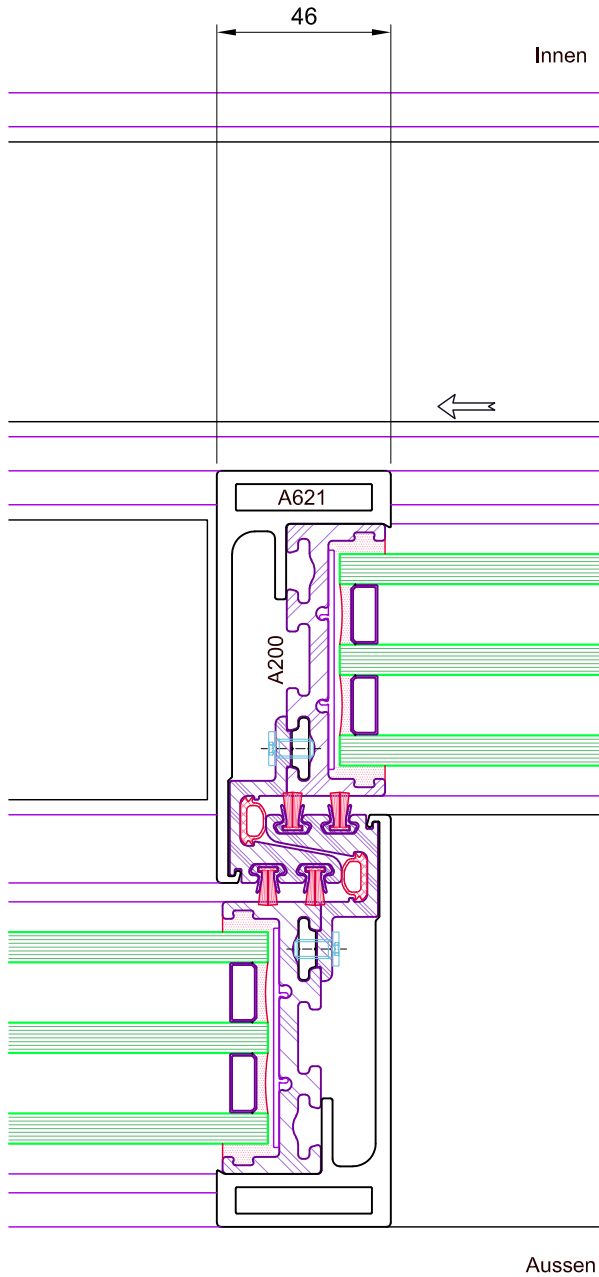

Aussen

M1:2

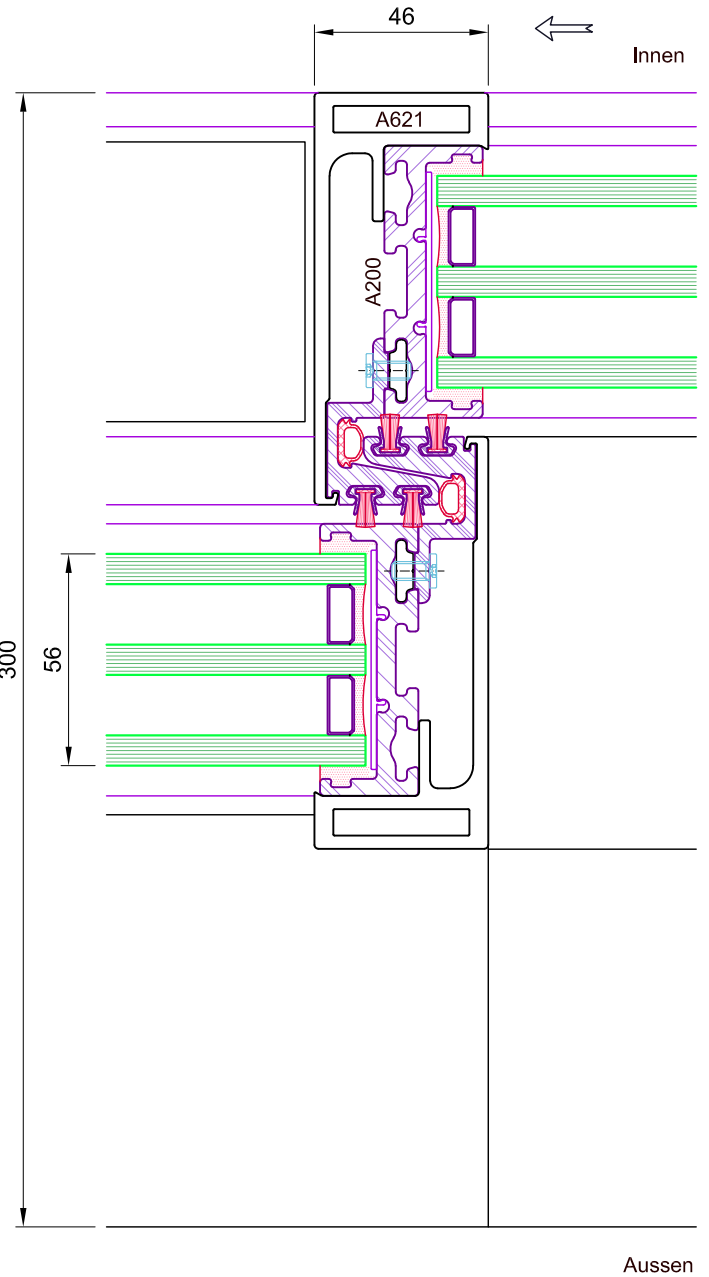

Aussen

M1:2

Das Urheberrecht dieser Zeichnung verbleibt, jeder Zeit bei SOREG AG. Änderungen vorbehalten

05.2020

3-fach Laufschiene

Schiebeflügel an Blendrahmen

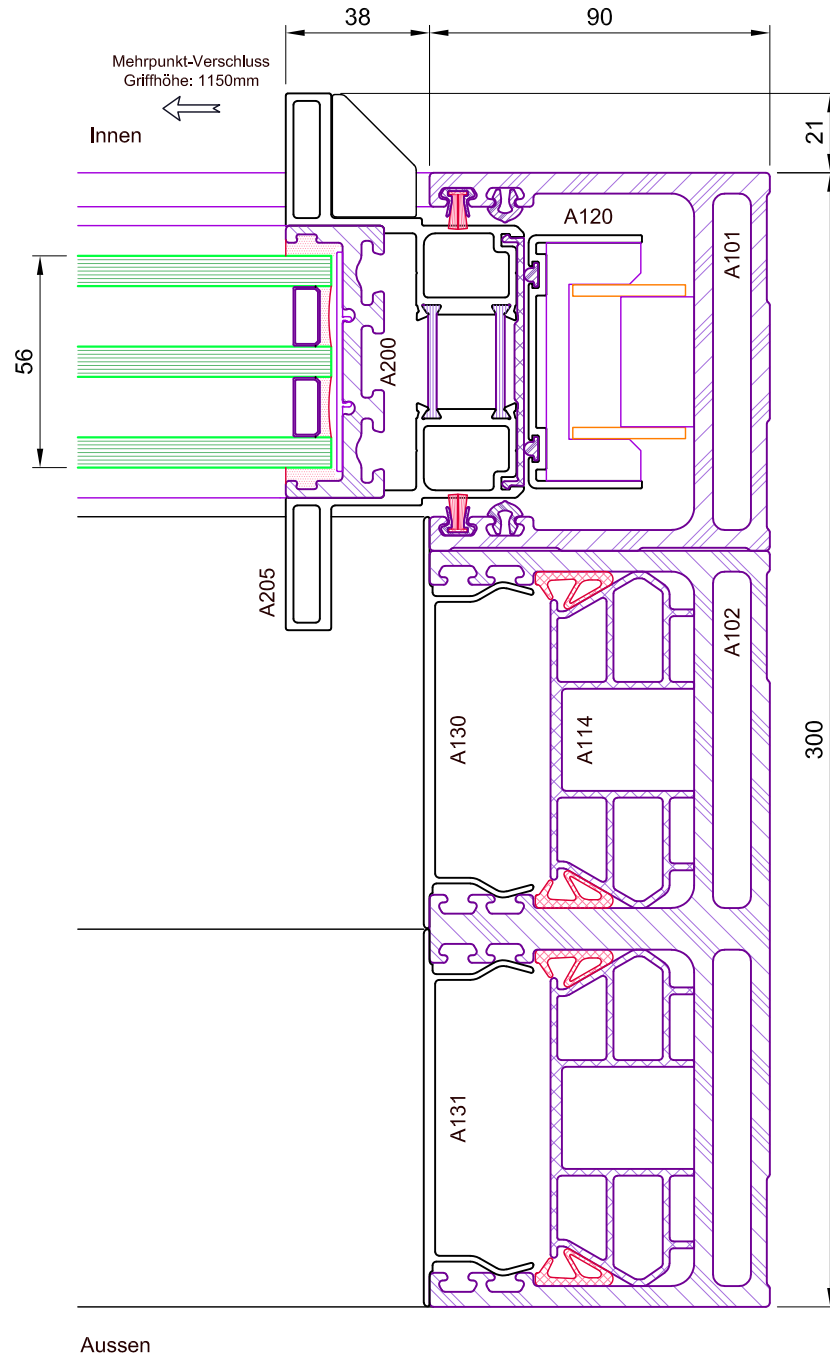

Aussen

M1:2

Das Urheberrecht dieser Zeichnung verbleibt, jeder Zeit bei SOREG AG. Änderungen vorbehalten

05.2020