

2-fach Laufschiene

Schnitt durch Schiebeflügel

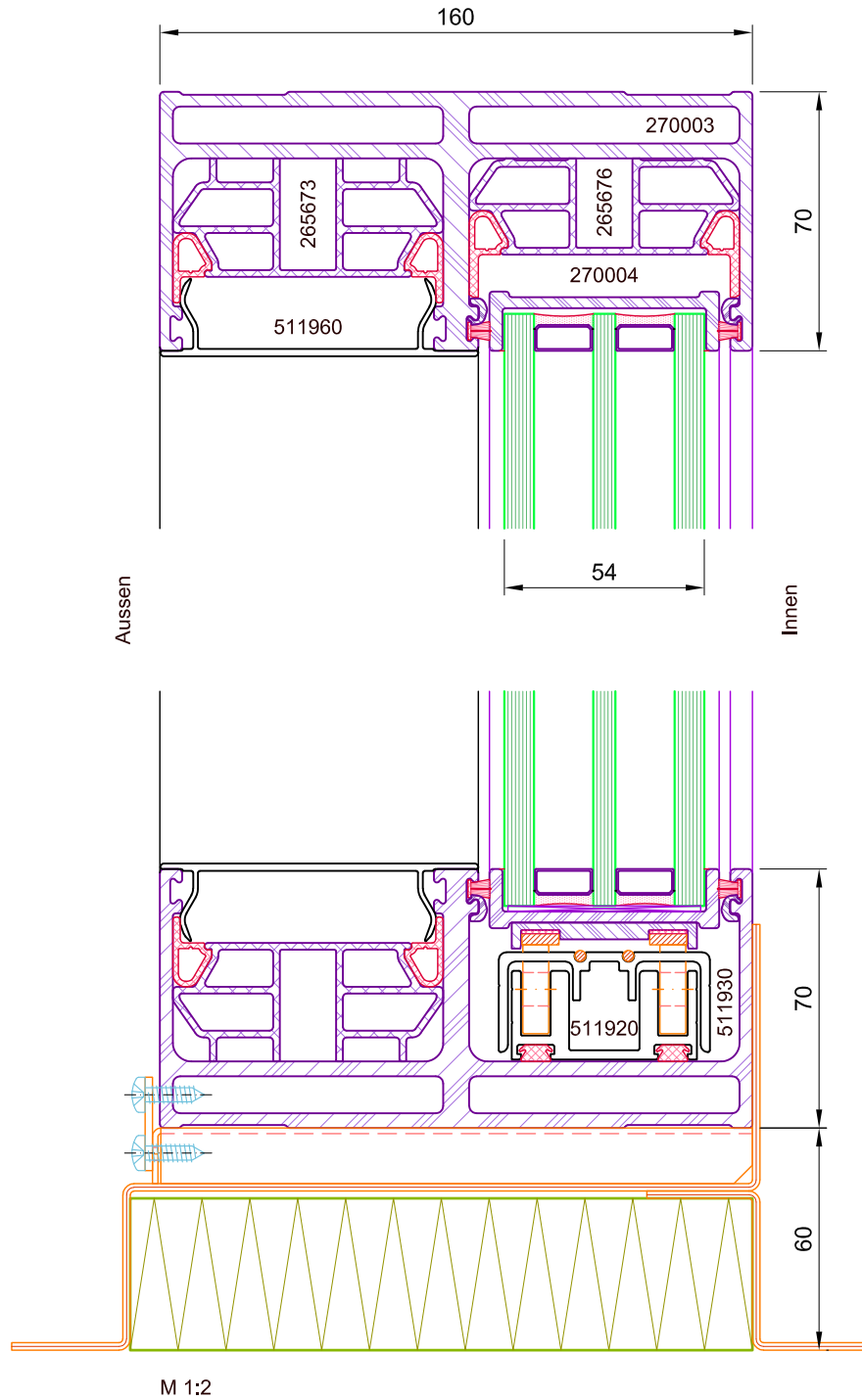

Das Urheberrecht dieser Zeichnung verbleibt, jeder Zeit bei SOREG AG. Änderungen vorbehalten

05.2020

2-fach Laufschiene

Schnitt durch Festelement

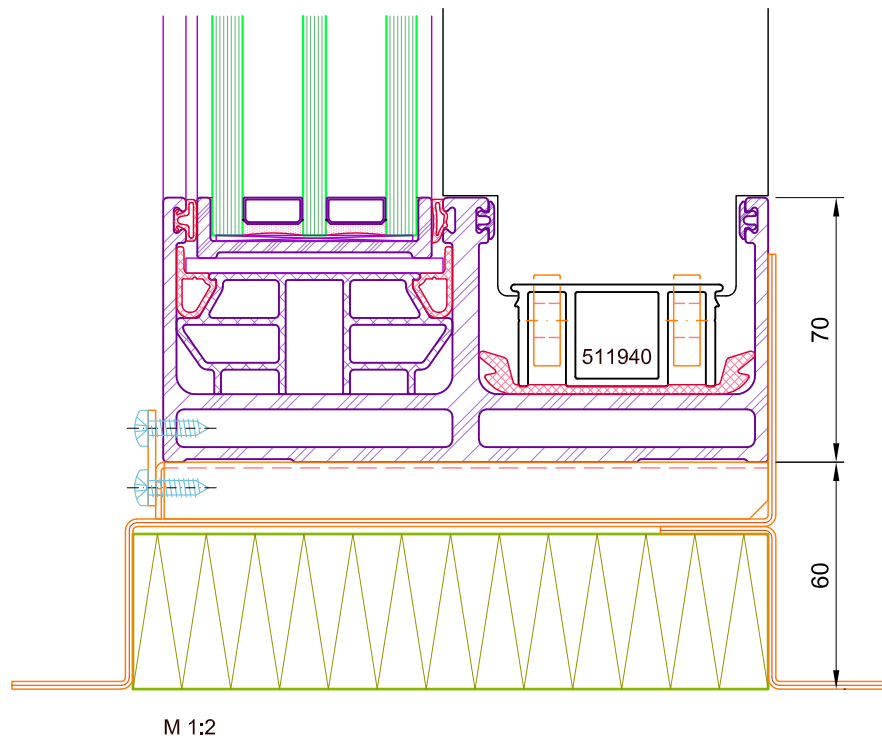
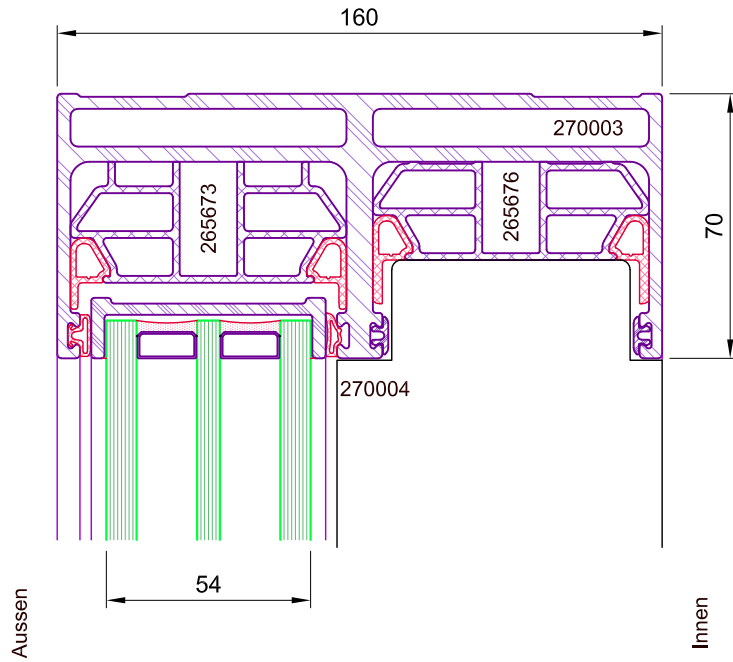

M 1:2

Das Urheberrecht dieser Zeichnung verbleibt, jeder Zeit bei SOREG AG. Änderungen vorbehalten

05.2020

2-fach Laufschiene

Schnitt durch Festelement

Wasserrinne breit

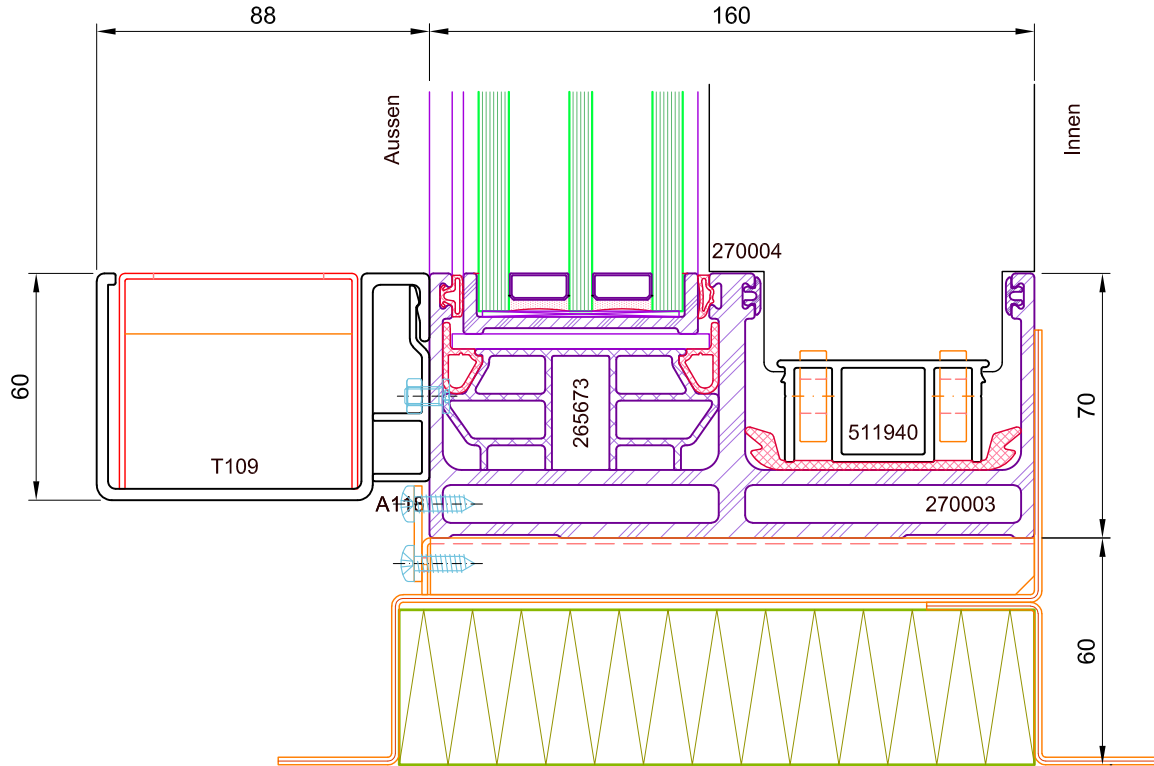

Wasserrinne schmal

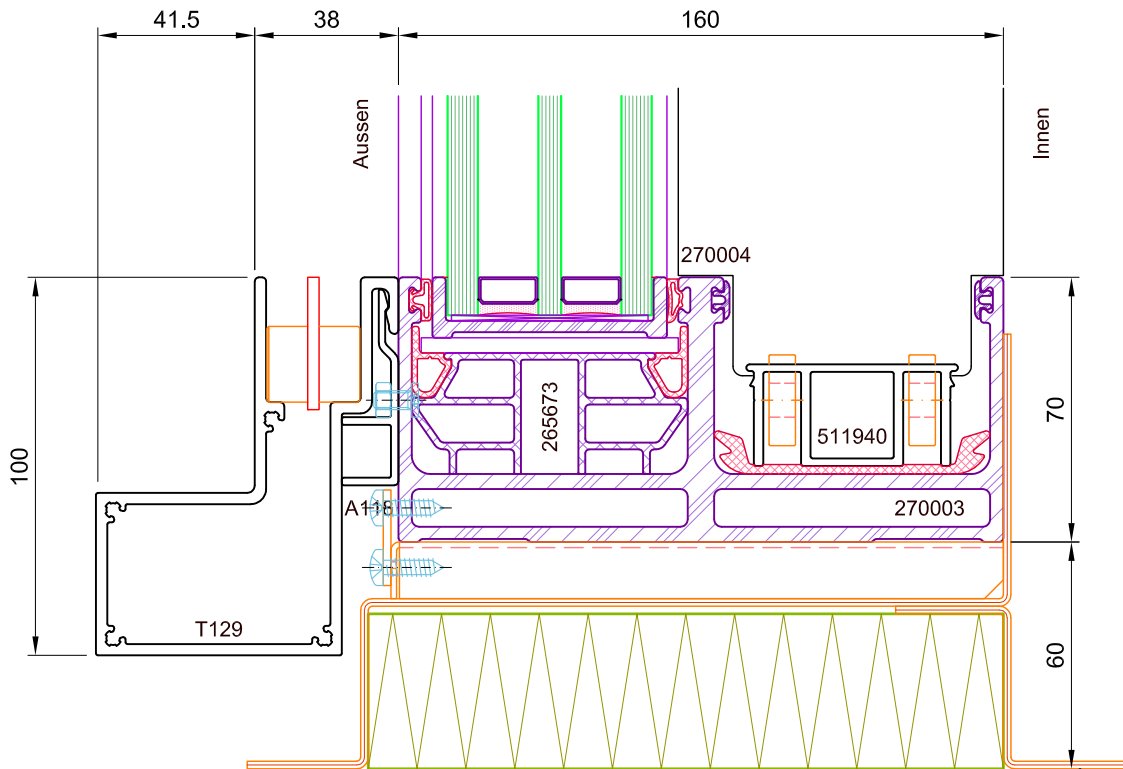

Das Urheberrecht dieser Zeichnung verbleibt, jeder Zeit bei SOREG AG. Änderungen vorbehalten

05.2020

2-fach Laufschiene

Festelement an Blendrahmen

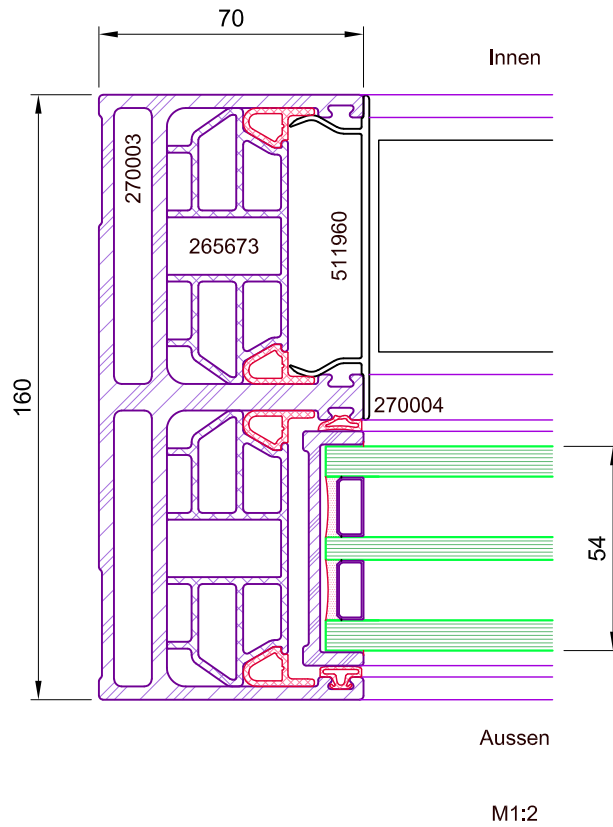

Das Urheberrecht dieser Zeichnung verbleibt, jeder Zeit bei SOREG AG. Änderungen vorbehalten

05.2020

2-fach Laufschiene

Mittelprofil U-förmig
Grösse S 30mm

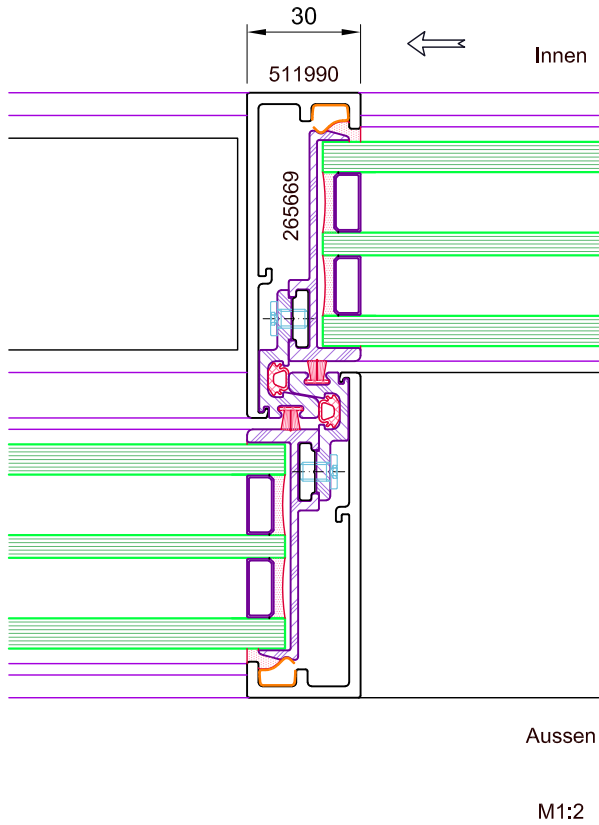

Mittelprofil U-förmig verstärkt
Grösse L 30mm

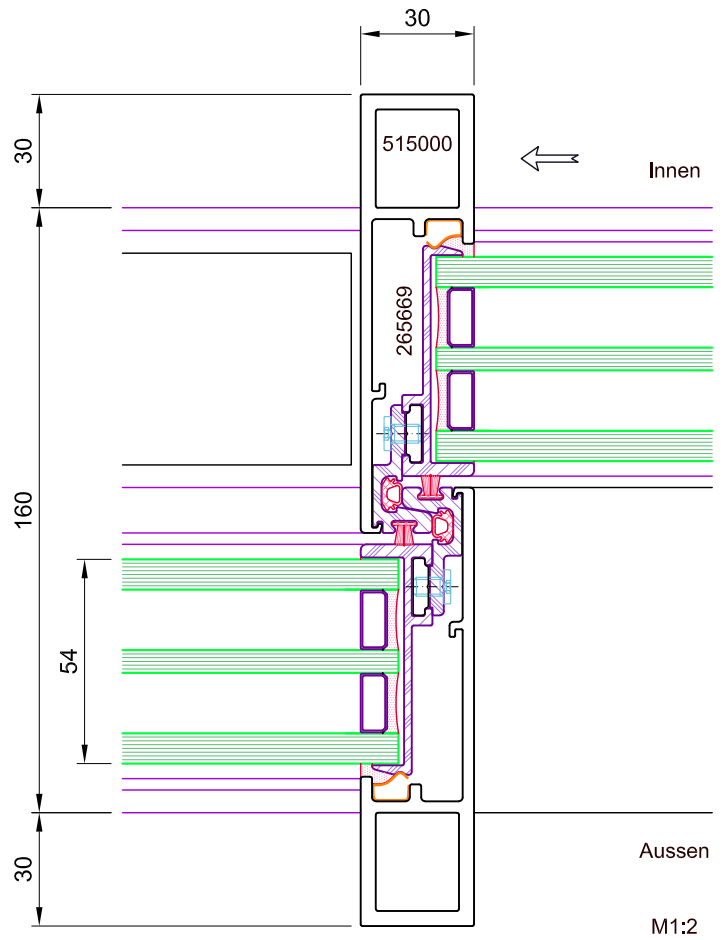

Das Urheberrecht dieser Zeichnung verbleibt, jeder Zeit bei SOREG AG. Änderungen vorbehalten

05.2020

2-fach Laufschiene

Mittelprofil Z-förmig
Grösse S 30mm

Mittelprofil Z-förmig verstärkt
Grösse M 30mm

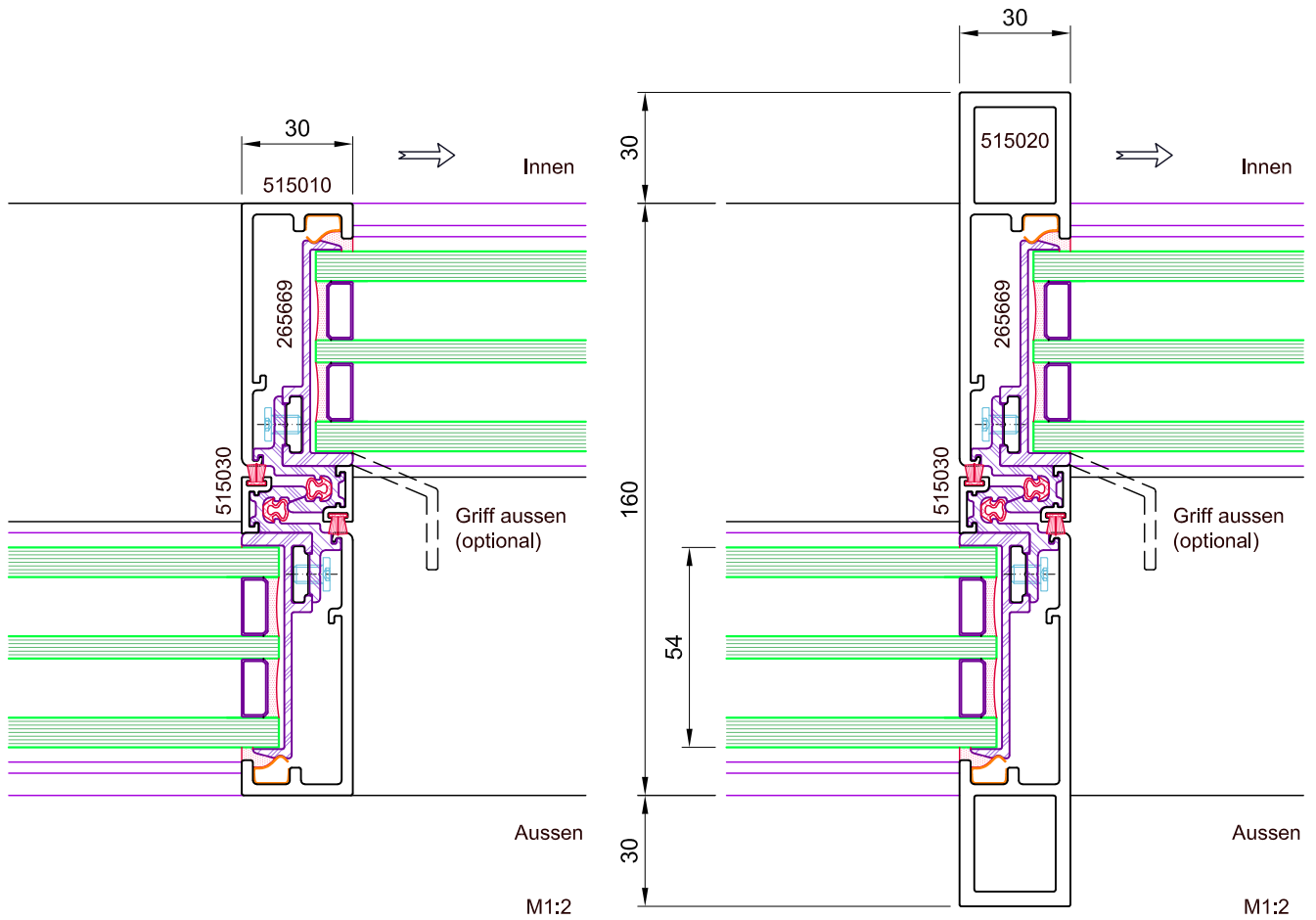

Das Urheberrecht dieser Zeichnung verbleibt, jeder Zeit bei SOREG AG. Änderungen vorbehalten

05.2020

2-fach Laufschiene

Mittelprofil U-förmig
Grösse S 16mm

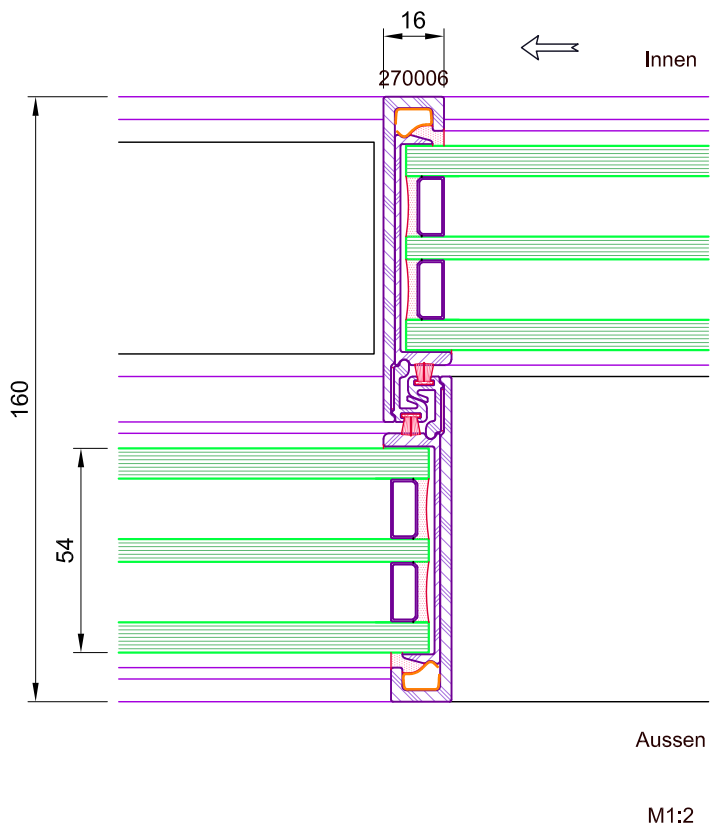

Das Urheberrecht dieser Zeichnung verbleibt, jeder Zeit bei SOREG AG. Änderungen vorbehalten

05.2020

2-fach Laufschiene

Schiebeflügel an Blendrahmen

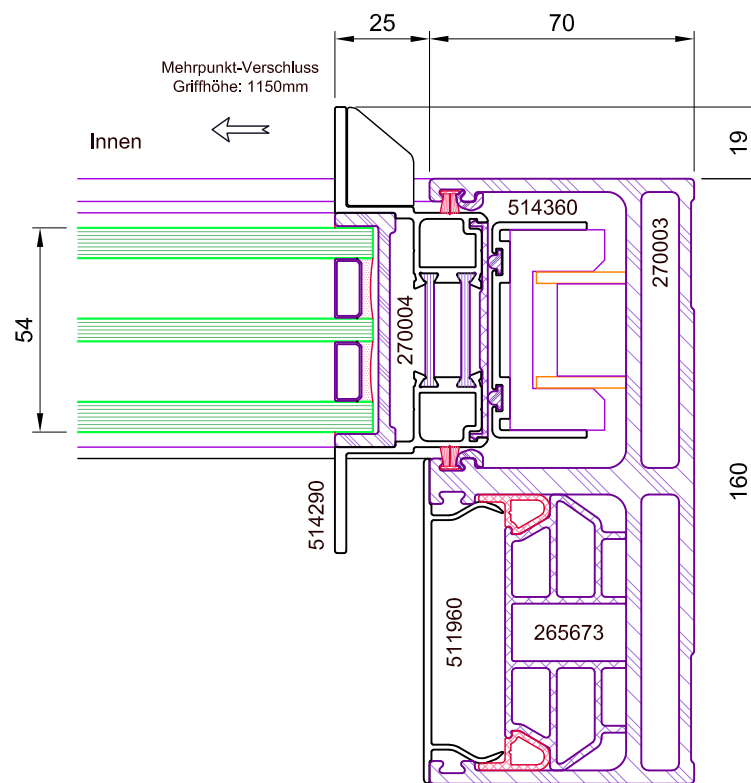

Mehrpunkt-Verschluss
Griffhöhe: 1150mm

Innen

54

514290

270004

514360

270003

19

160

511960

265673

Aussen

M1:2

Das Urheberrecht dieser Zeichnung verbleibt, jeder Zeit bei SOREG AG. Änderungen vorbehalten

05.2020

2-fach Laufschiene

Schiebeflügel an Blendrahmen
ohne Verschlussprofil

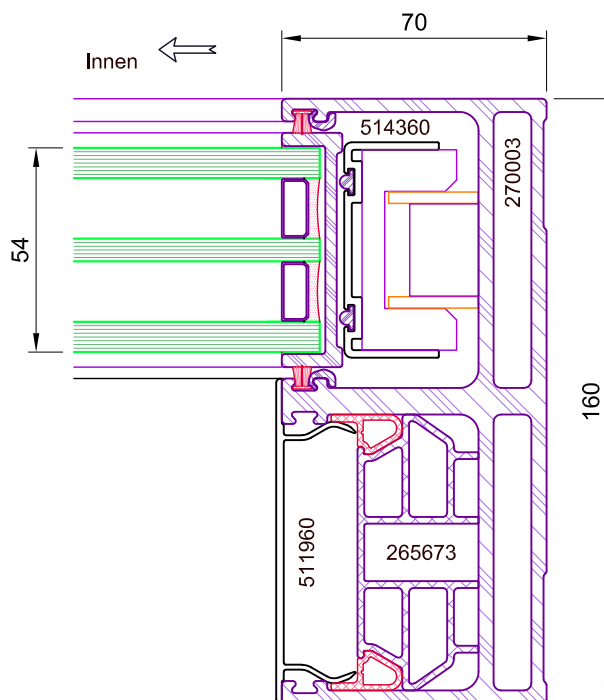

Aussen

M1:2

Das Urheberrecht dieser Zeichnung verbleibt, jeder Zeit bei SOREG AG. Änderungen vorbehalten

05.2020

2-fach Laufschiene

Schiebeflügel an Schiebeflügel

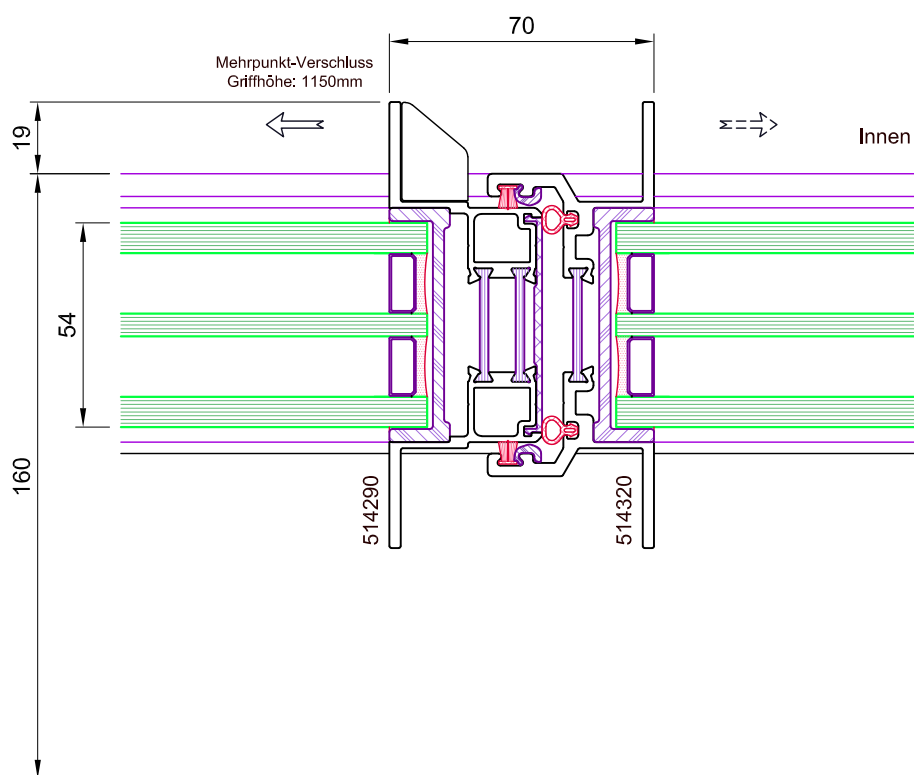

Aussen

M1:2

Das Urheberrecht dieser Zeichnung verbleibt, jeder Zeit bei SOREG AG. Änderungen vorbehalten

05.2020

2-fach Laufschiene

Schiebeflügel an Systemecke 90°

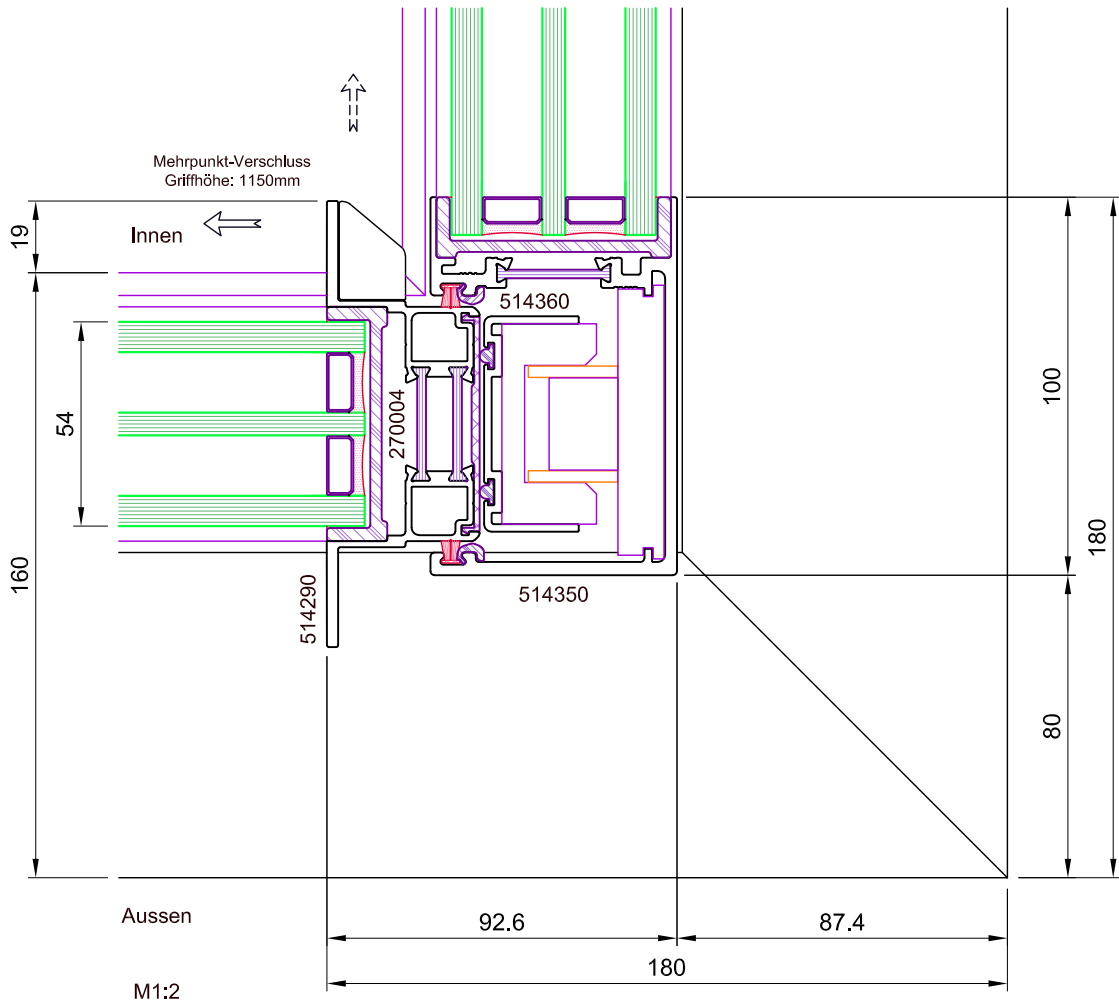

Das Urheberrecht dieser Zeichnung verbleibt, jeder Zeit bei SOREG AG. Änderungen vorbehalten

05.2020

2-fach Laufschiene

Schiebeflügel an Systemecke 90°
ohne Verschlussprofil

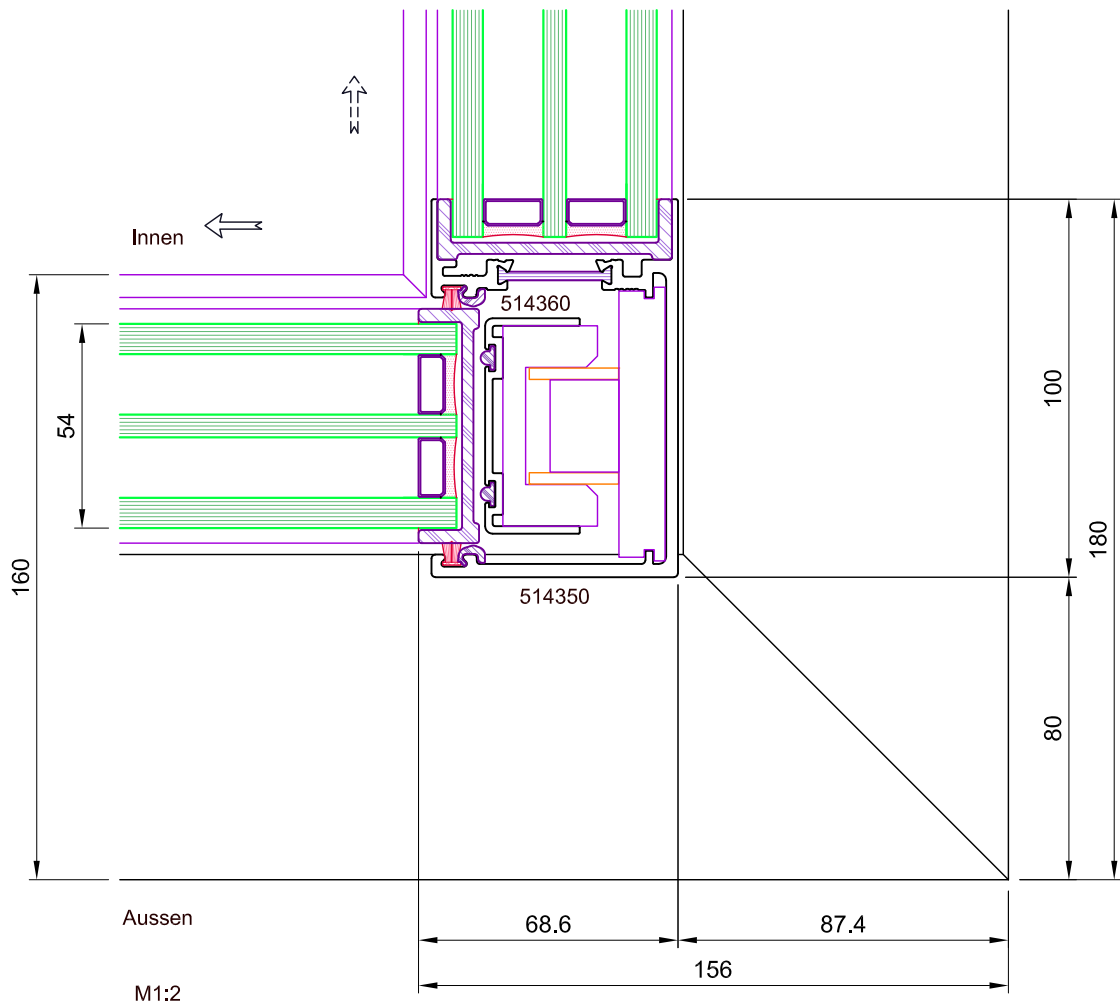

Das Urheberrecht dieser Zeichnung verbleibt, jeder Zeit bei SOREG AG. Änderungen vorbehalten

05.2020

2-fach Laufschiene

Ecke 90° mit Abdeckprofil

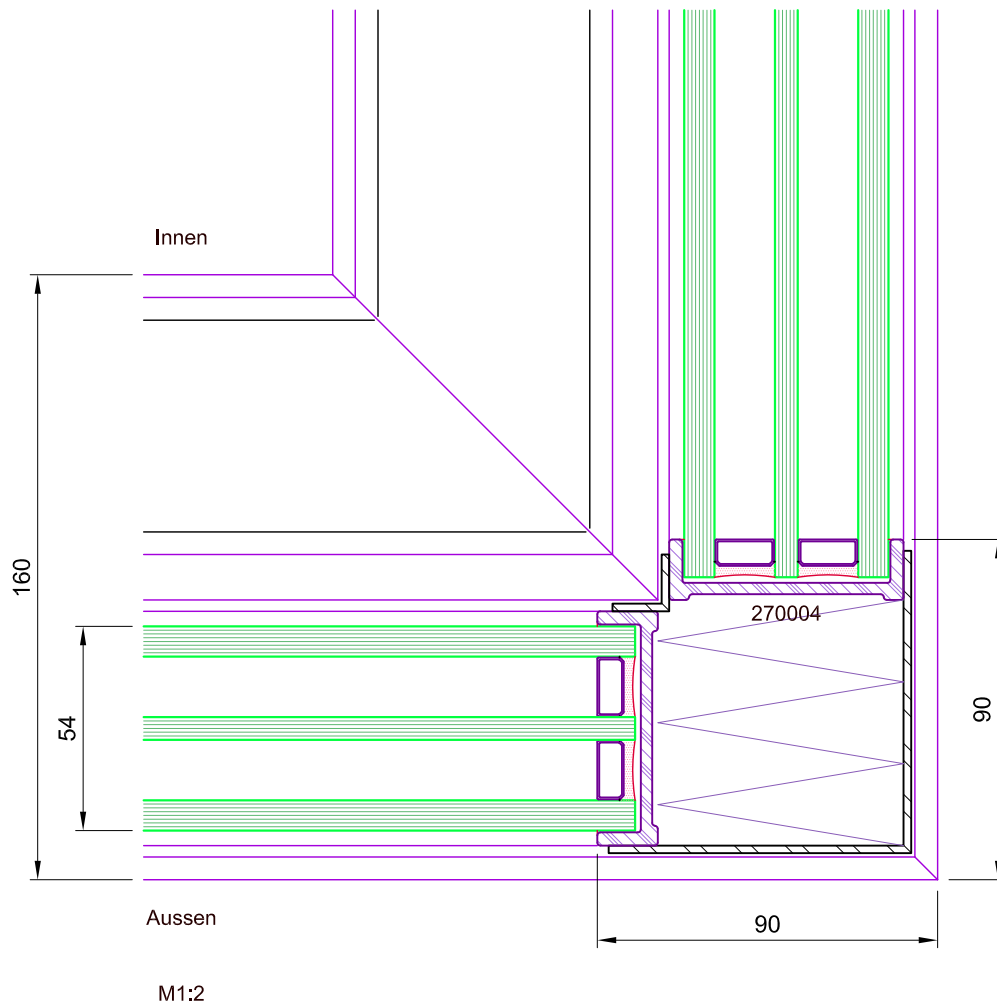

Das Urheberrecht dieser Zeichnung verbleibt, jeder Zeit bei SOREG AG. Änderungen vorbehalten

05.2020

2-fach Laufschiene

Ecke 90° mit Stufenglas

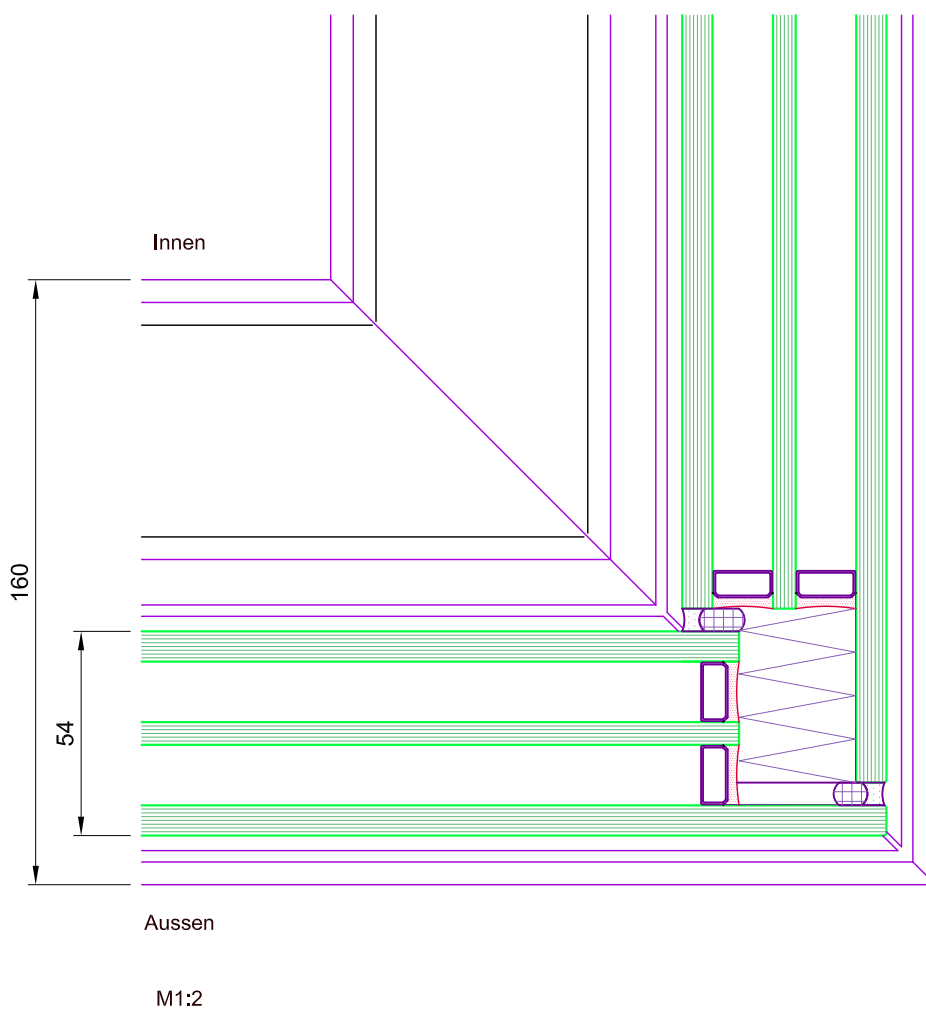

Das Urheberrecht dieser Zeichnung verbleibt, jeder Zeit bei SOREG AG. Änderungen vorbehalten

05.2020

2-fach Laufschiene

Festelement an Blendrahmen
ohne Flügelprofil

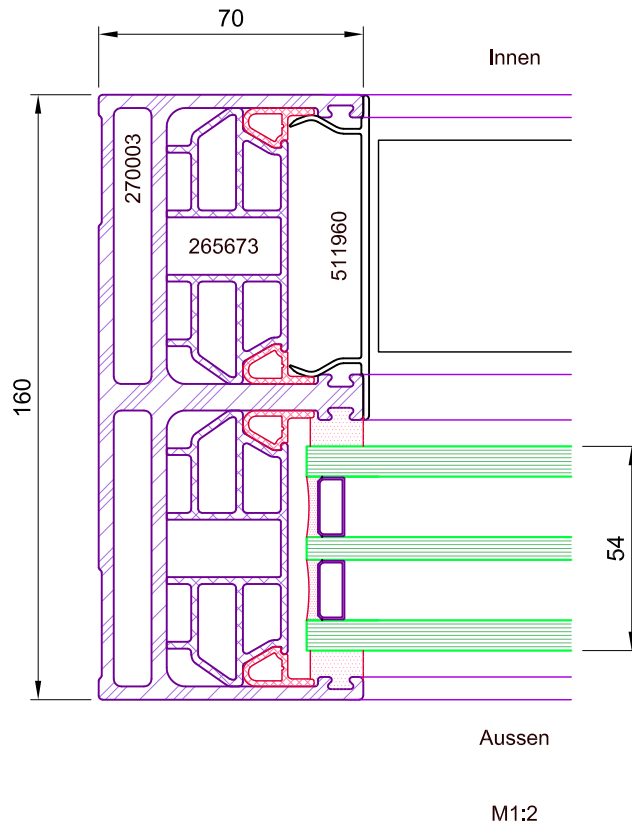

Das Urheberrecht dieser Zeichnung verbleibt, jeder Zeit bei SOREG AG. Änderungen vorbehalten

05.2020

2-fach Laufschiene

Festteilpfosten 80mm mit Flügelprofil

Festteilpfosten 80mm ohne Flügelprofil

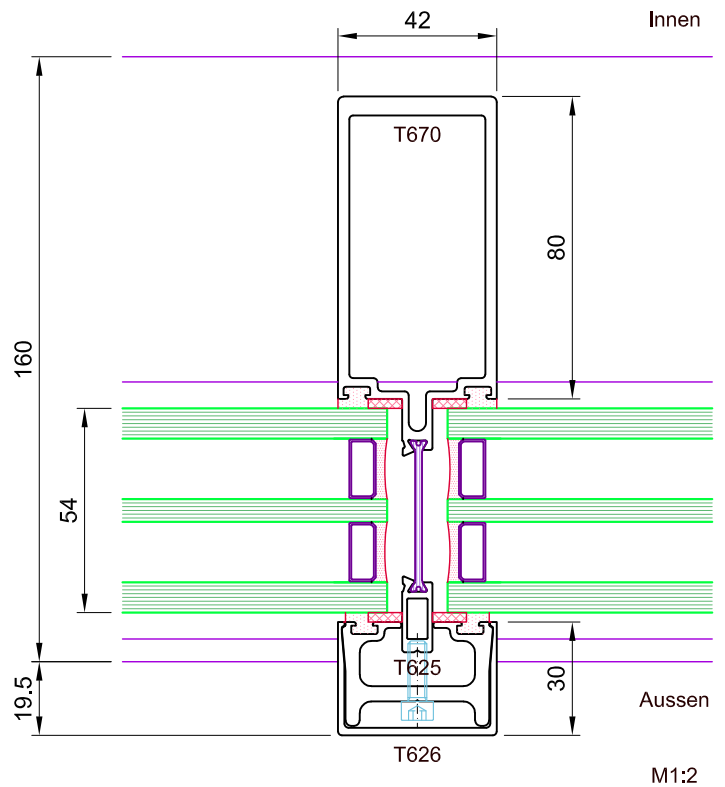
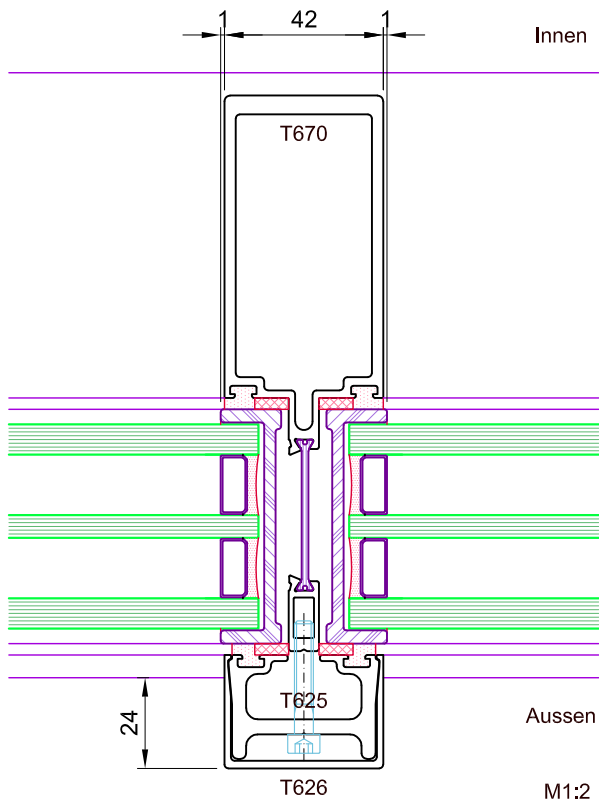

Das Urheberrecht dieser Zeichnung verbleibt, jeder Zeit bei SOREG AG. Änderungen vorbehalten

05.2020

2-fach Laufschiene

Schnitt durch Schiebeflügel

Insektenschutz

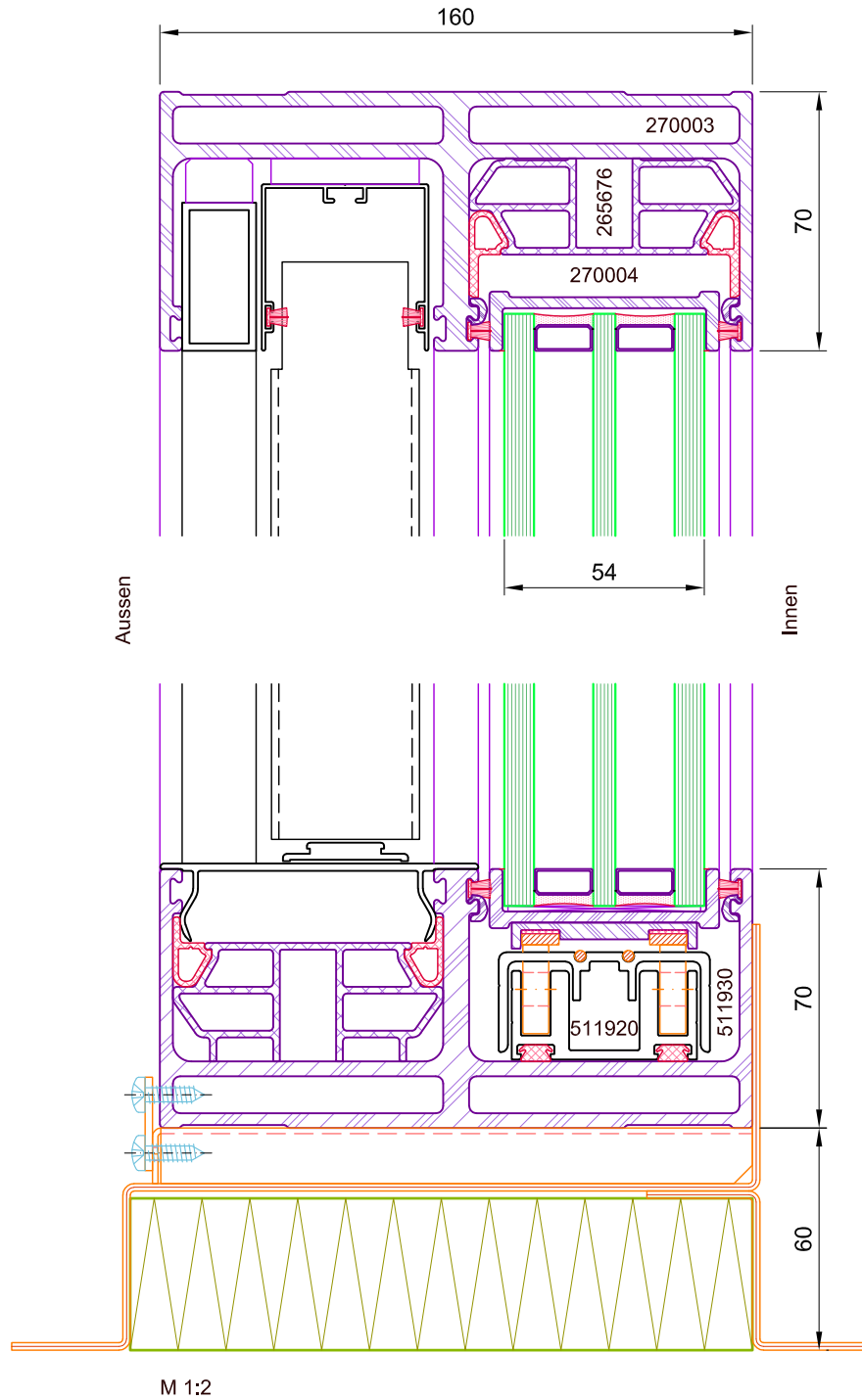

Das Urheberrecht dieser Zeichnung verbleibt, jeder Zeit bei SOREG AG. Änderungen vorbehalten

05.2020

2-fach Laufschiene

Schiebeflügel an Blendrahmen
Verschlussprofil rundkantig

Insektenschutz

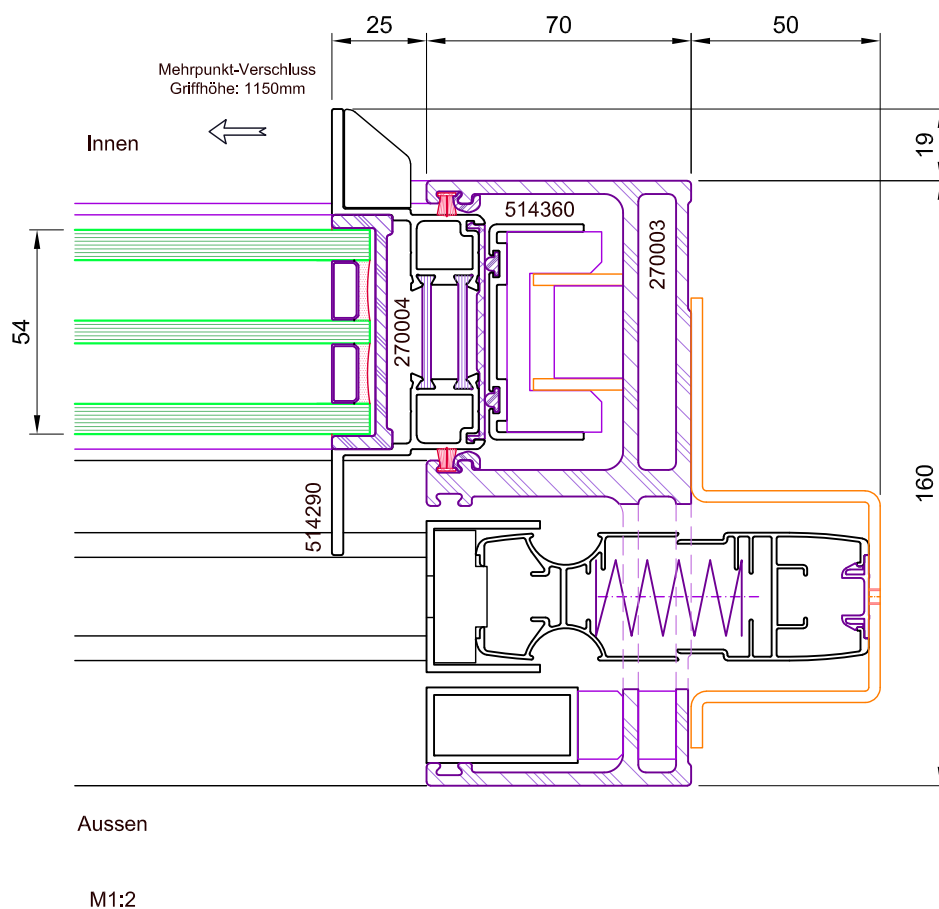

Das Urheberrecht dieser Zeichnung verbleibt, jeder Zeit bei SOREG AG. Änderungen vorbehalten
05.2020

2-fach Laufschiene

Motorantrieb

Schnitt durch Schiebeflügel

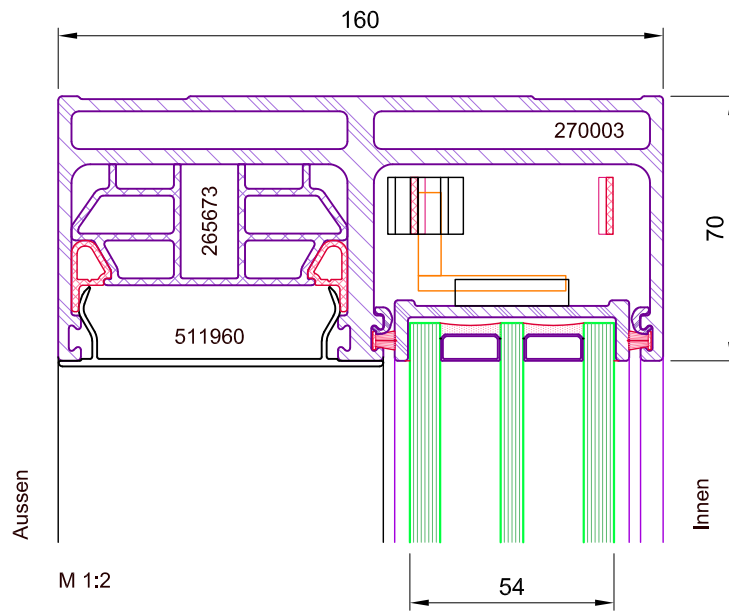

Schnitt durch Festelement

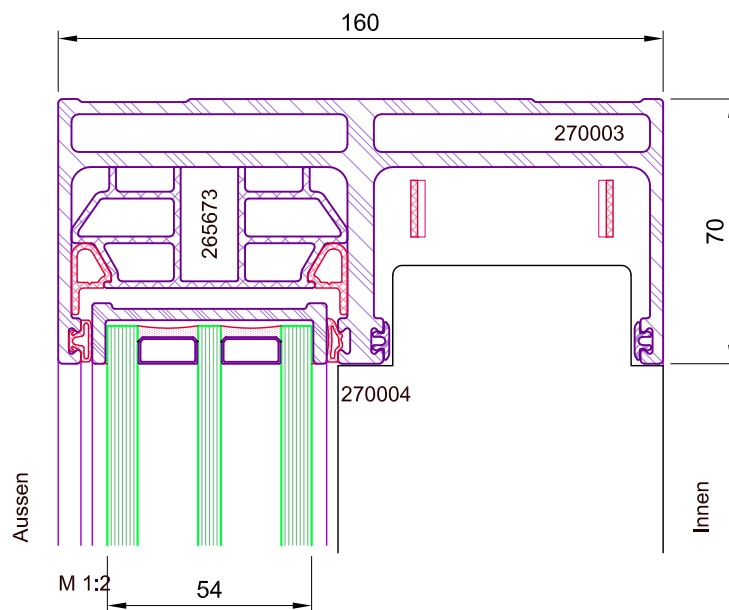

Das Urheberrecht dieser Zeichnung verbleibt, jeder Zeit bei SOREG AG. Änderungen vorbehalten

05.2020

2-fach Laufschiene

Motorantrieb liegend

Schnitt durch Schiebeflügel

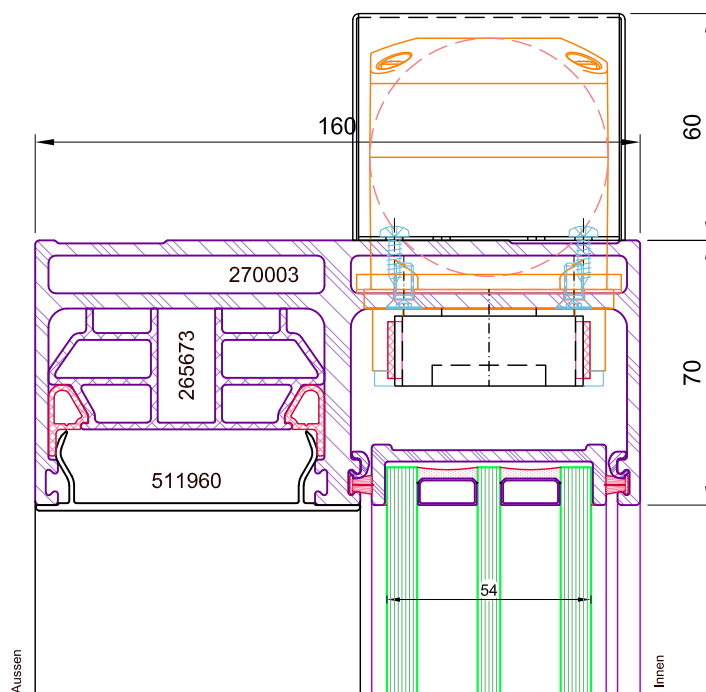

Das Urheberrecht dieser Zeichnung verbleibt, jeder Zeit bei SOREG AG. Änderungen vorbehalten

05.2020

2-fach Laufschiene

Motorantrieb

Festelement an Blendrahmen

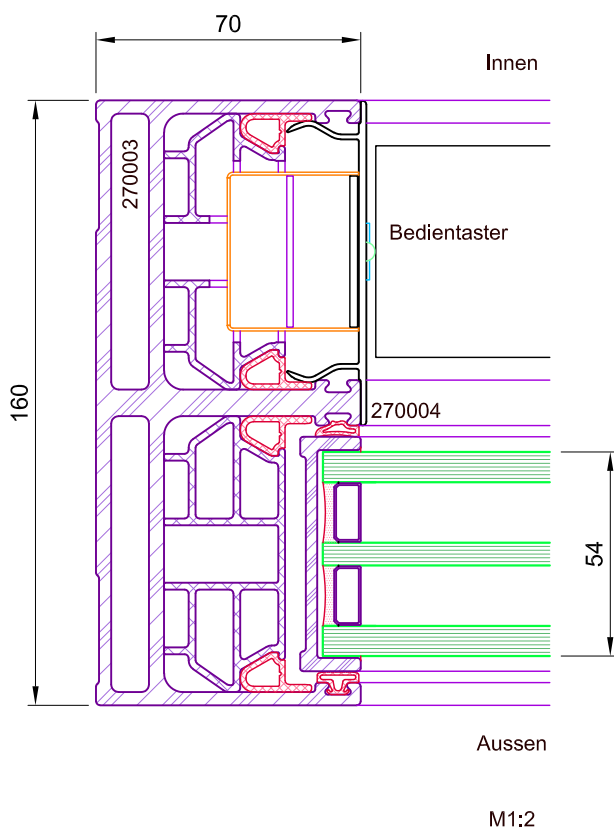

Das Urheberrecht dieser Zeichnung verbleibt, jeder Zeit bei SOREG AG. Änderungen vorbehalten

05.2020

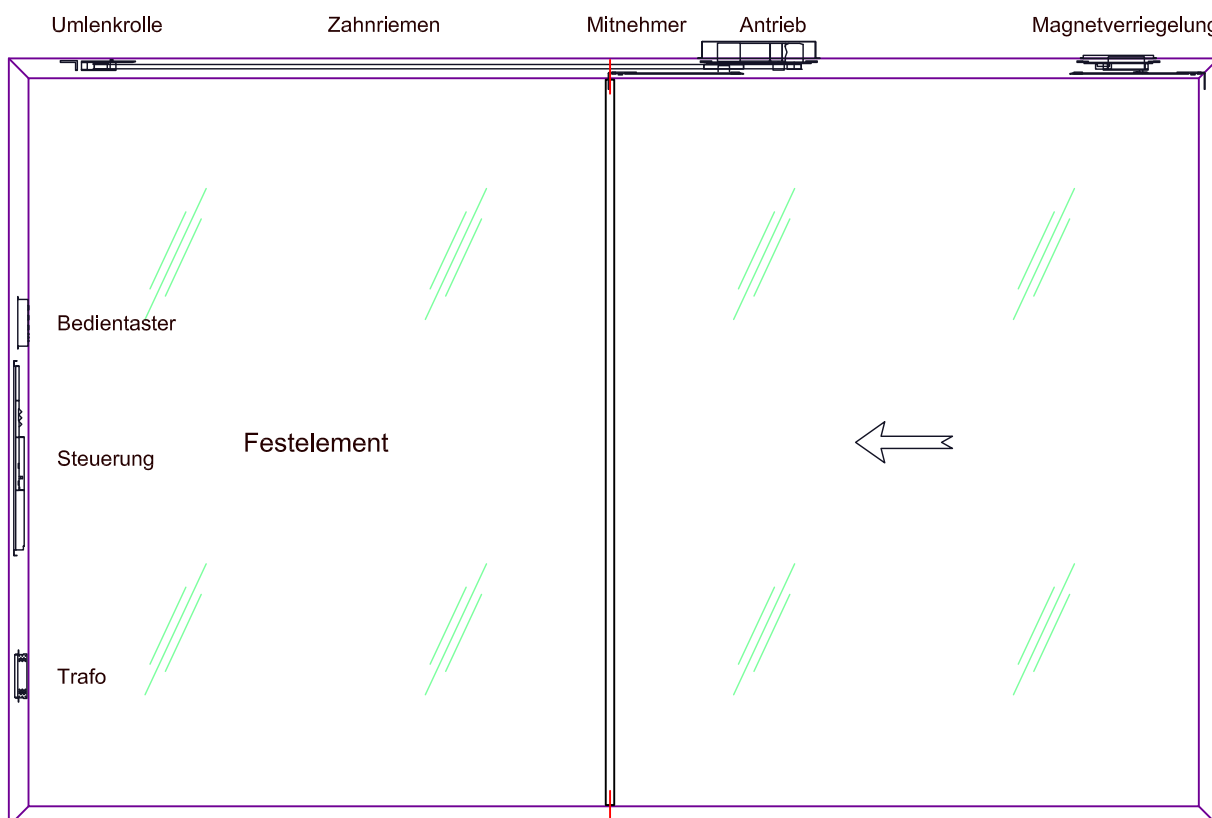

Das Urheberrecht dieser Zeichnung verbleibt, jeder Zeit bei SOREG AG, Änderungen vorbehalten

05.2020

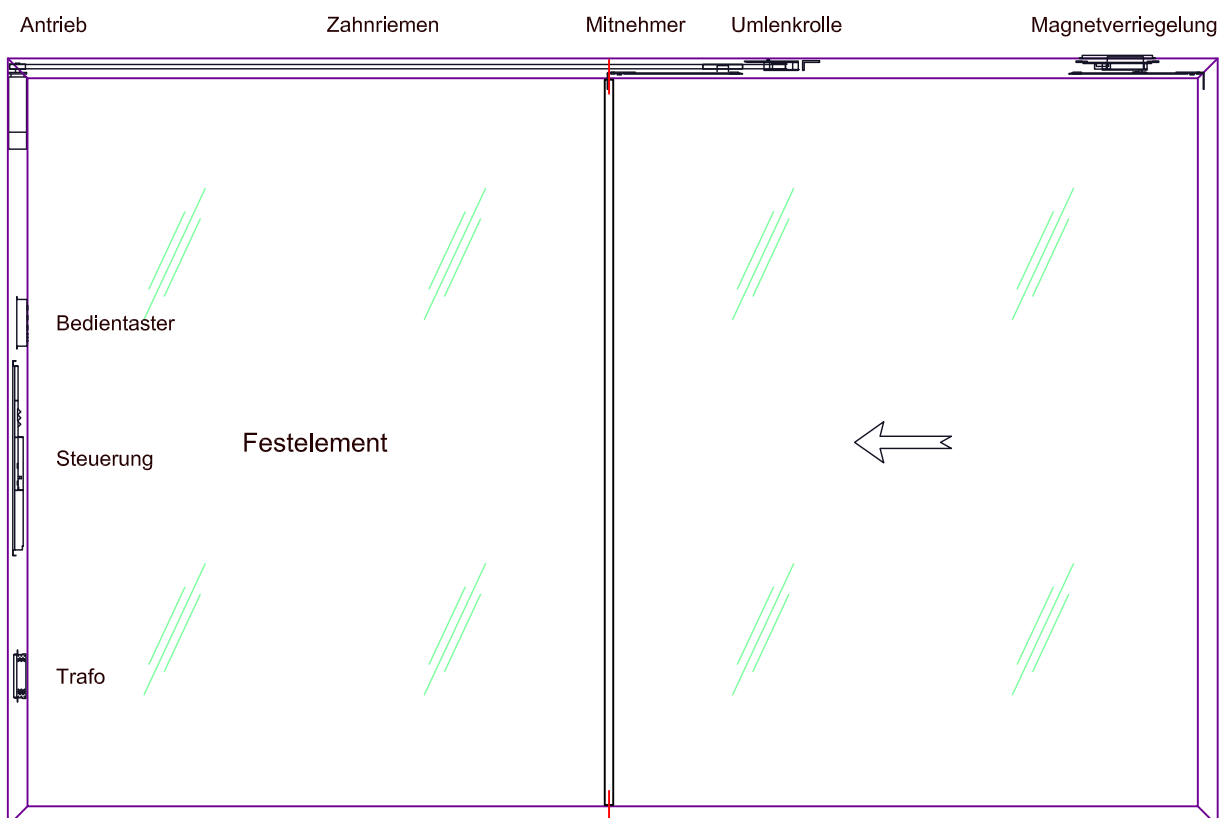

Das Urheberrecht dieser Zeichnung verbleibt, jeder Zeit bei SOREG AG, Änderungen vorbehalten

05.2020

2-fach Laufschiene

obere Laufschiene
Schnitt durch Schiebeflügel

Abdeckprofil auf Rahmen

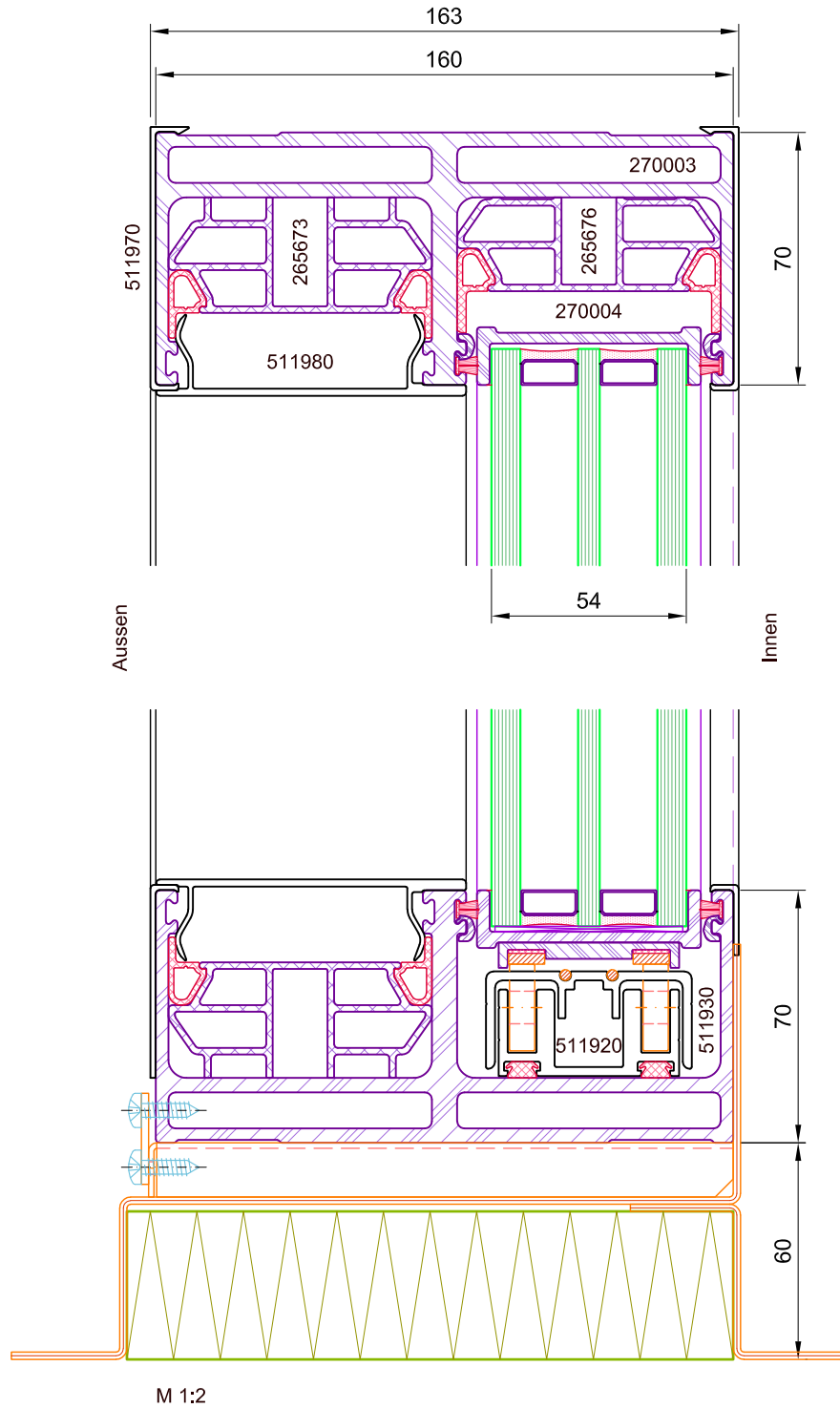

Das Urheberrecht dieser Zeichnung verbleibt, jeder Zeit bei SOREG AG. Änderungen vorbehalten

05.2020

2-fach Laufschiene

Festelement an Blendrahmen

Abdeckprofil auf Rahmen

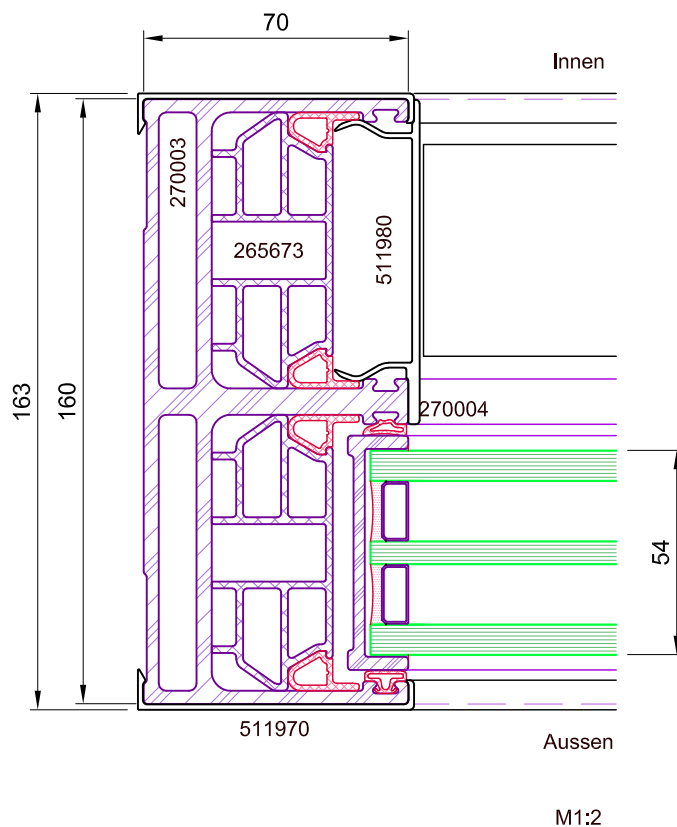

05.2020 Das Urheberrecht dieser Zeichnung verbleibt, jeder Zeit bei SOREG AG. Änderungen vorbehalten

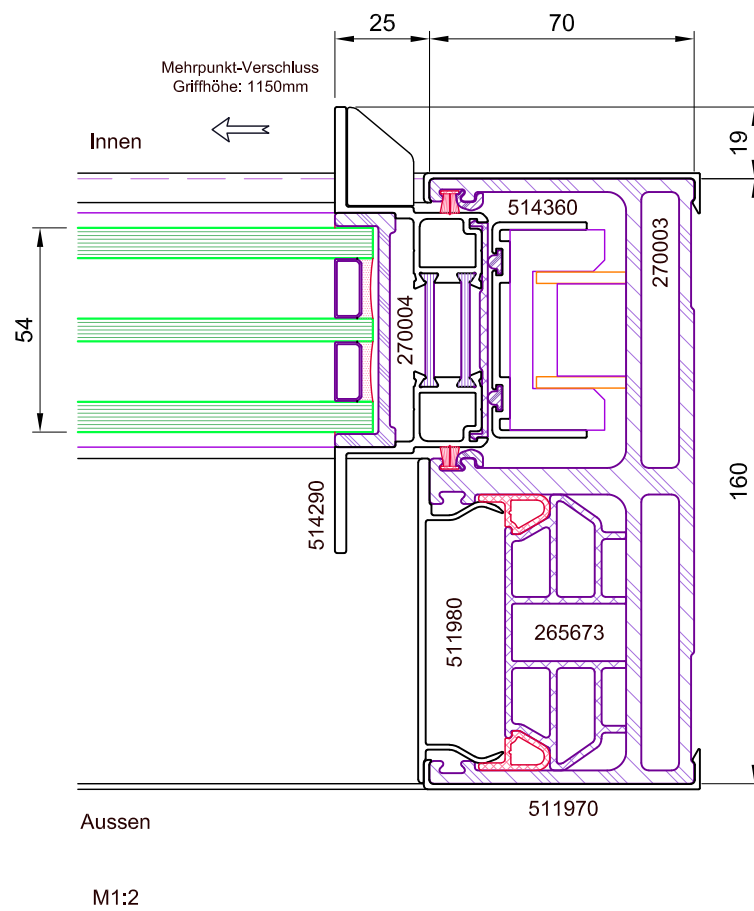

Das Urheberrecht dieser Zeichnung verbleibt, jeder Zeit bei SOREG AG. Änderungen vorbehalten

05.2020

1-fach Laufschiene

Schnitt durch Schiebeflügel

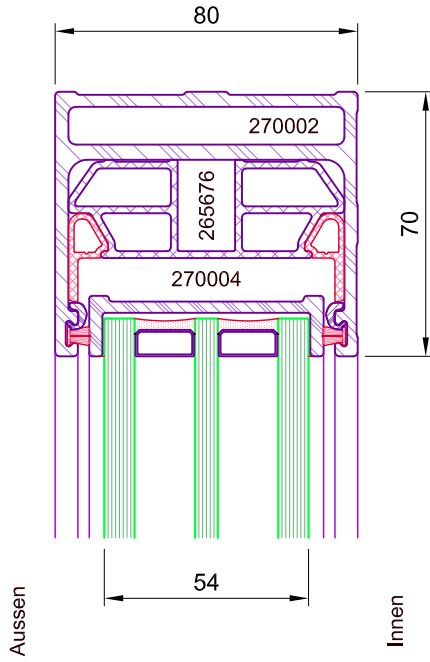

Schnitt durch Festelement

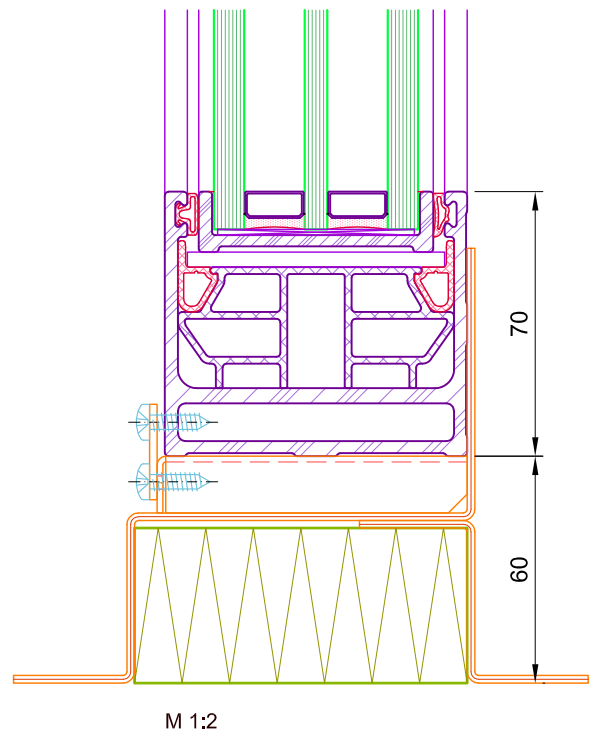
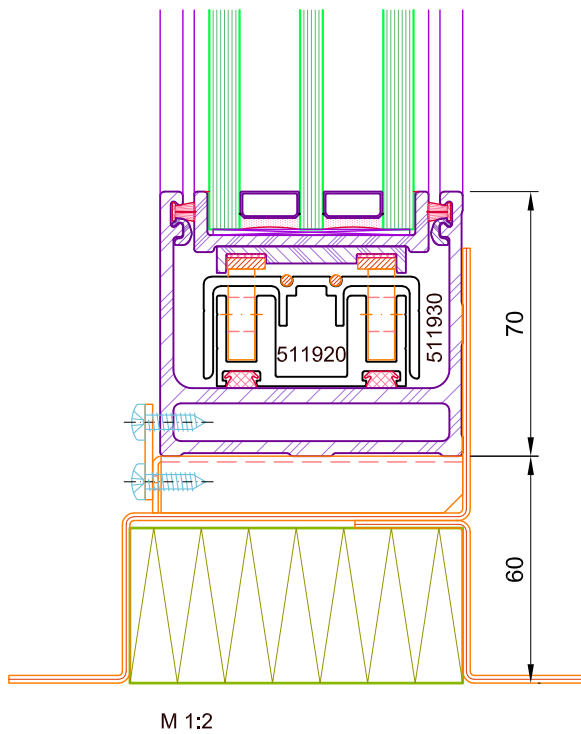
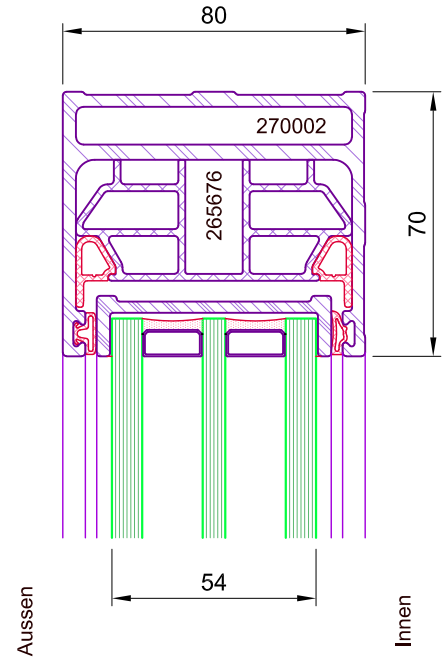

Das Urheberrecht dieser Zeichnung verbleibt, jeder Zeit bei SOREG AG. Änderungen vorbehalten

05.2020

1-fach Laufschiene

Festelement an Blendrahmen

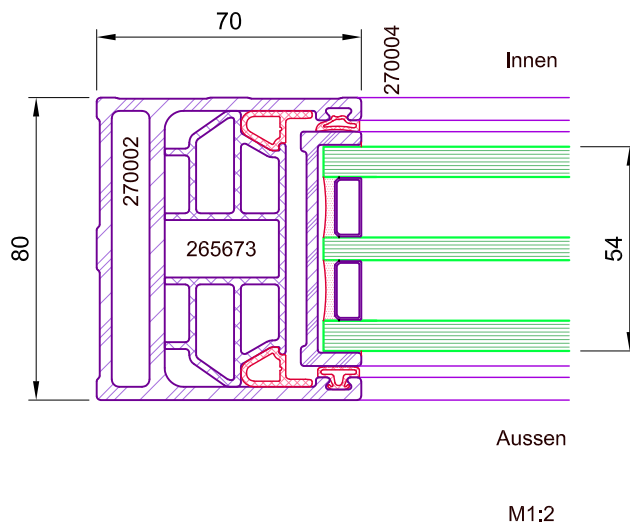

Das Urheberrecht dieser Zeichnung verbleibt, jeder Zeit bei SOREG AG. Änderungen vorbehalten

05.2020

1-fach Laufschiene

Schiebeflügel an Blendrahmen

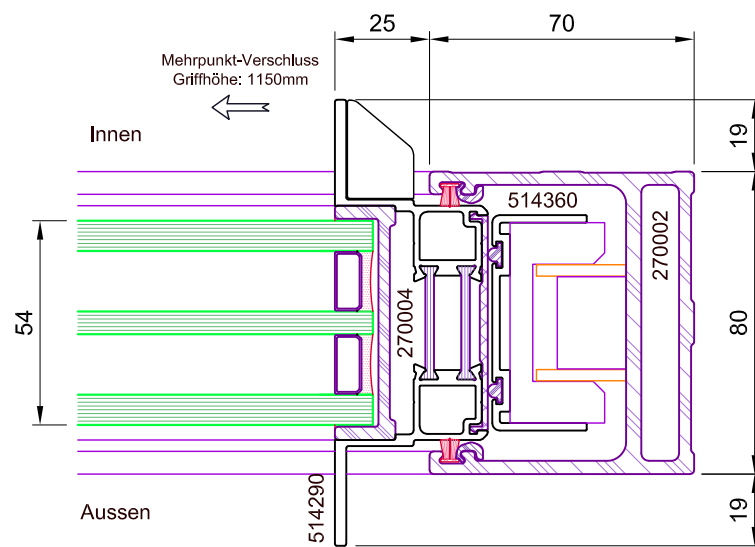

M1:2

Das Urheberrecht dieser Zeichnung verbleibt, jeder Zeit bei SOREG AG. Änderungen vorbehalten

05.2020

1-fach Laufschiene

Festelement an Blendrahmen
ohne Flügelprofil

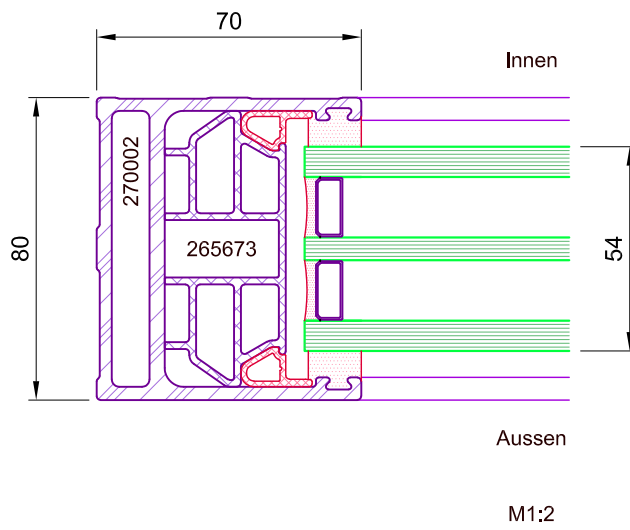

Das Urheberrecht dieser Zeichnung verbleibt, jeder Zeit bei SOREG AG. Änderungen vorbehalten

05.2020

1-fach Laufschiene

Festteilstift 80mm mit Flügelprofil

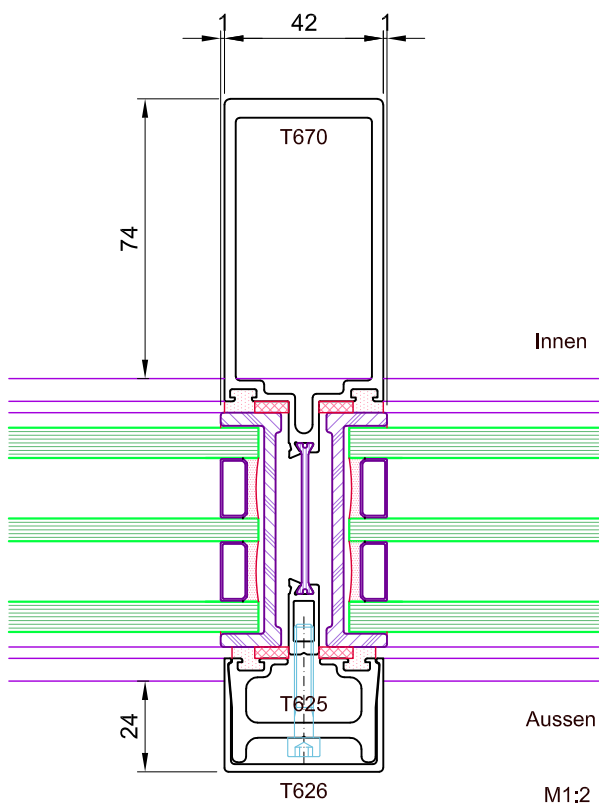

Festteilstift 80mm ohne Flügelprofil

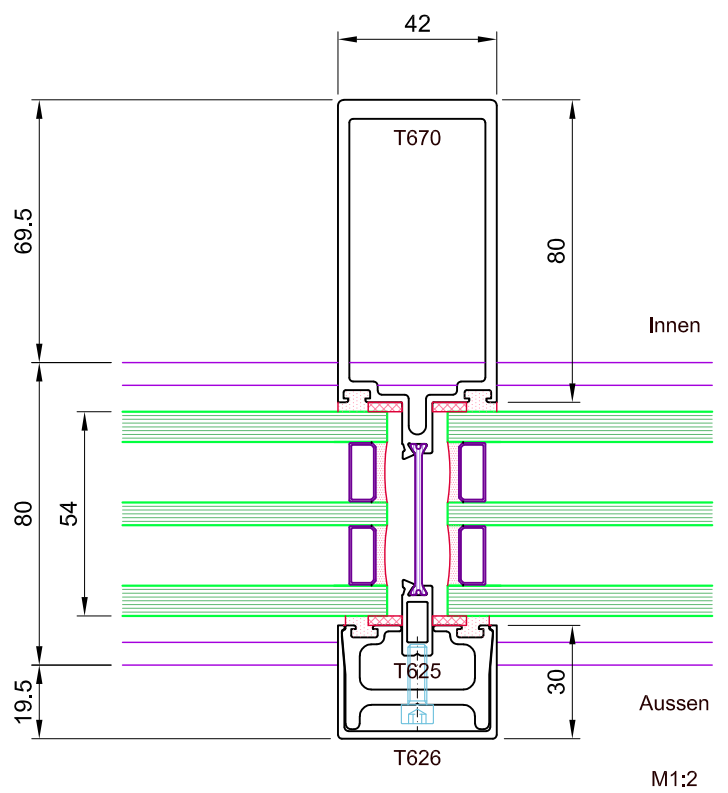

Das Urheberrecht dieser Zeichnung verbleibt, jeder Zeit bei SOREG AG. Änderungen vorbehalten

05.2020

3-fach Laufschiene

Schnitt durch Schiebeflügel

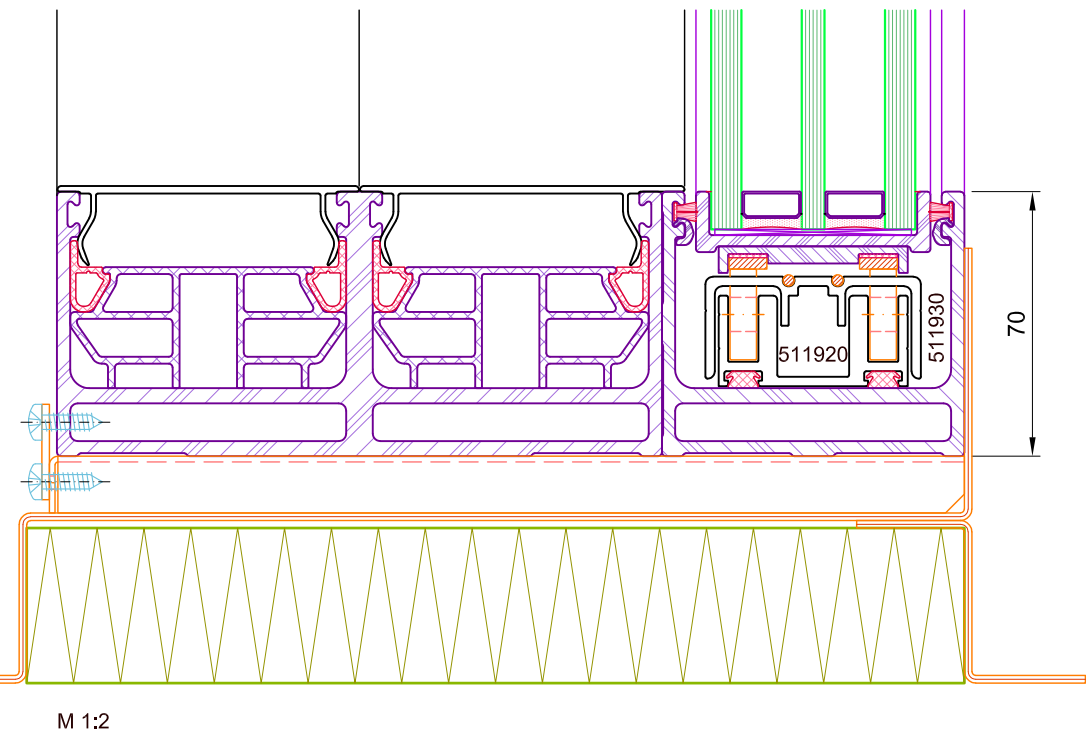
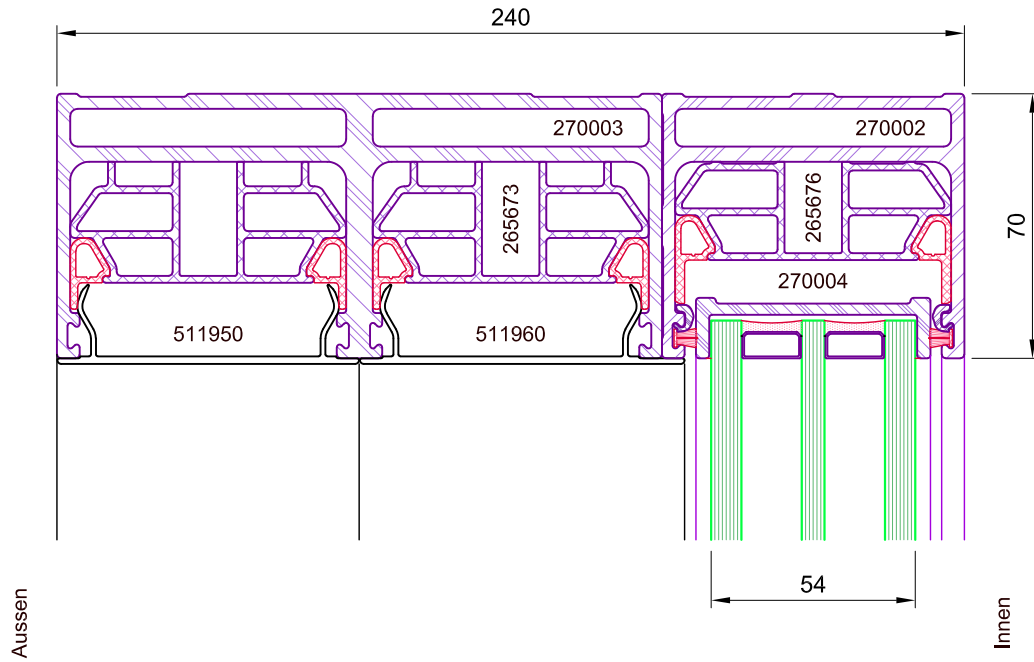

Das Urheberrecht dieser Zeichnung verbleibt, jeder Zeit bei SOREG AG. Änderungen vorbehalten

05.2020

3-fach Laufschiene

Schnitt durch Festelement

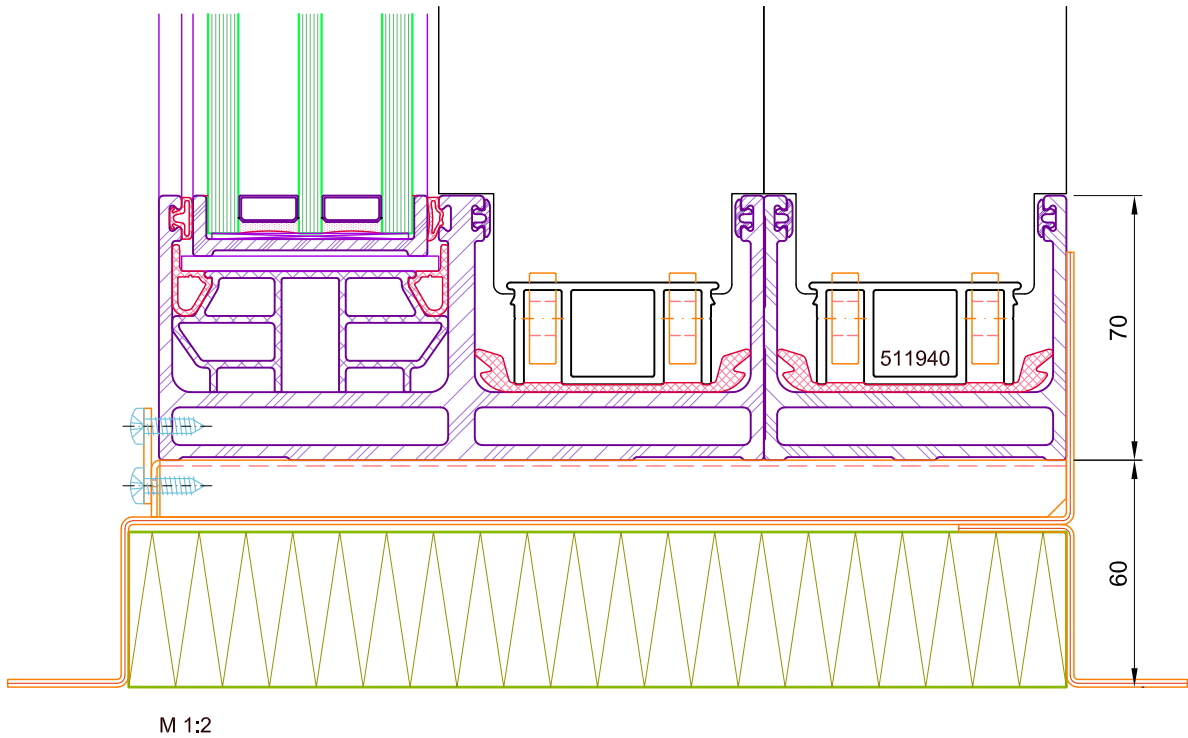
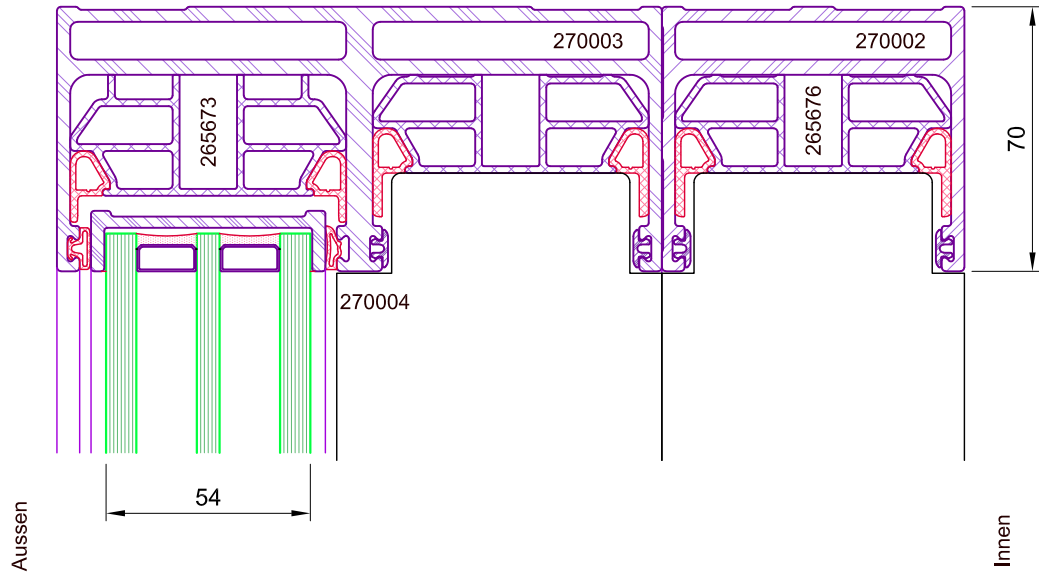

Das Urheberrecht dieser Zeichnung verbleibt, jeder Zeit bei SOREG AG. Änderungen vorbehalten

05.2020

3-fach Laufschiene

Festelement an Blendrahmen

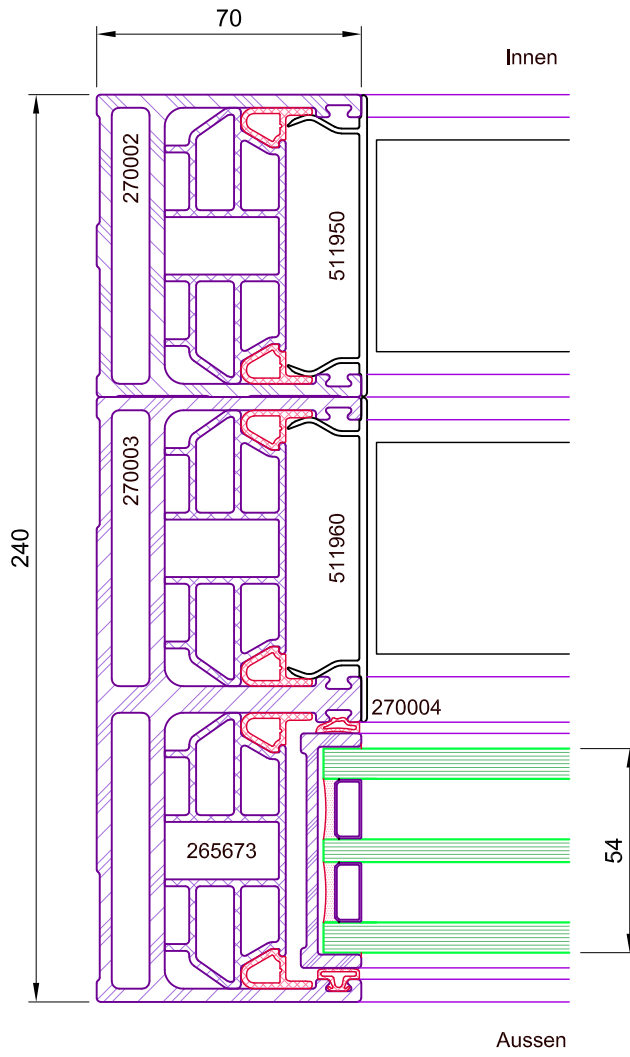

M1:2

Das Urheberrecht dieser Zeichnung verbleibt, jeder Zeit bei SOREG AG. Änderungen vorbehalten

05.2020

3-fach Laufschiene

Mittelprofil U-förmig
Grösse S 30mm

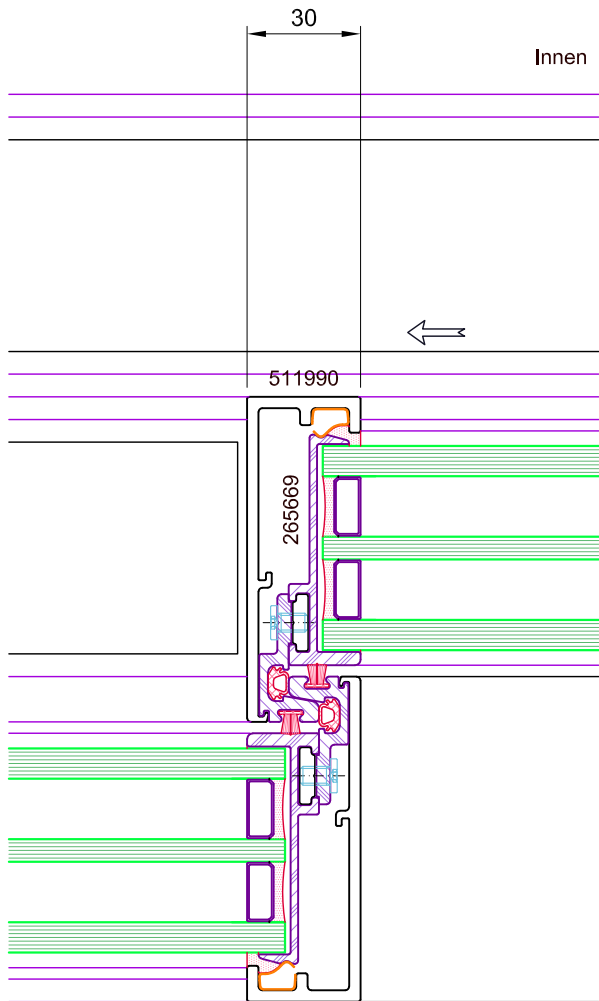

Aussen

M1:2

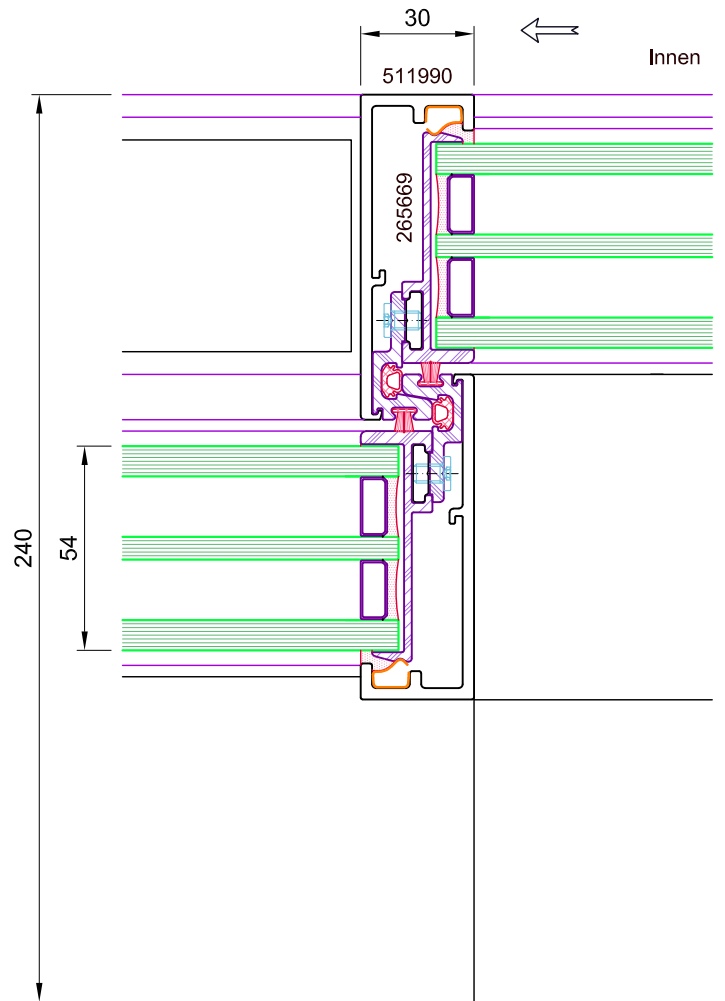

Aussen

M1:2

Das Urheberrecht dieser Zeichnung verbleibt, jeder Zeit bei SOREG AG. Änderungen vorbehalten

05.2020

3-fach Laufschiene

Schiebeflügel an Blendrahmen

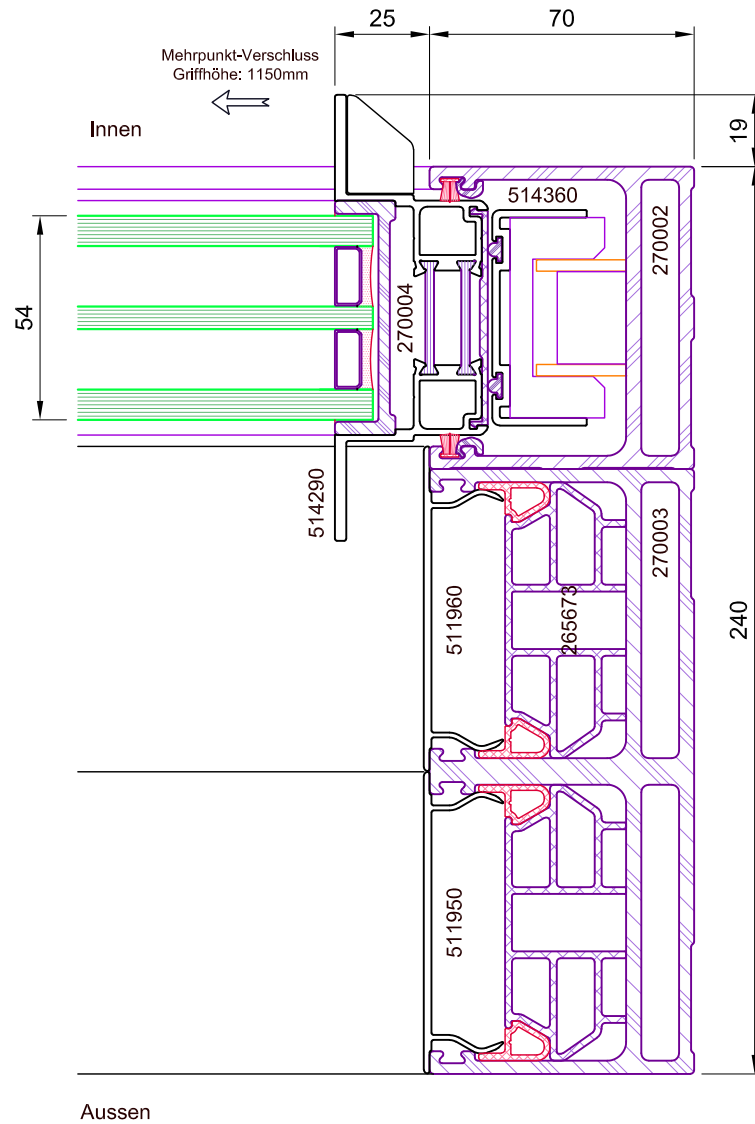

M1:2

Das Urheberrecht dieser Zeichnung verbleibt, jeder Zeit bei SOREG AG. Änderungen vorbehalten

05.2020